

PIPE SYSTEMS  
MADE IN  
GERMANY



# KATALOG PRODUKTÓW

## 2024

 [www.maincor.pl](http://www.maincor.pl)

 [info@maincor.de](mailto:info@maincor.de)

 + 49 9721 659 77 100



Zastrzegamy prawo do zmian produktów, informacji o produkcie oraz danych technicznych.

Ilustracje są przykładowe.

Nie ponosimy odpowiedzialności za błędy literowe.

06

## Mainpex

Instalacje grzewcze i sanitarne

26

## Mainpress

System zaprasowywany do C.O. C.W.U. i O.P.

42

## Mainfloor

Ogrzewanie podłogowe

60

## Mainair

Wentylacja dla domu

70

## Mainelo

Rury faliste



# DOKUMENT

## Zgodności w przypadku instalacji mieszanych

Nasz system zaciskowy z tworzywa sztucznego **MAINPRESS** (DVGW BU0326) z wielowarstwową rurą zespoloną MAINPIPE PE-RT/AL/PE-RT (DVGW BU0016) jest kompatybilny z:

rurą zespoloną UPONOR-UNIPIPE MLC oraz ze złączkami zaprasowywanymi MLC (Zaciskanie złączki S-Press Plus możliwe tylko szczękami Uponor)

rurą zespoloną WAVIN oraz ze złączkami zaprasowywanymi K1, M1, K5 und M5

rurą zespoloną MULTITUBO oraz ze złączkami zaprasowywanymi MT

rurą zespoloną KEKELIT-KELOX oraz ze złączkami zaprasowywanymi KW/KM

rurą zespoloną Jupiter-Perfekt Aqua oraz ze złączkami zaprasowywanymi MP/KF

rurą zespoloną COES oraz ze złączkami zaprasowywanymi COES dla konturu U (KSP5)

standardowymi dostępnymi na rynku przyrządami do zaprasowywania z konturem zaprasowywania U (KSP5)

W przypadku ewentualnie występujących nieszczelności między wymienionymi poszczególnymi komponentami i systemem MAINPRESS, MAINCOR ustali przyczynę usterki i przejmie gwarancję, jeżeli produkty obcego wyrobu są nienaganne technicznie, a obróbka została przeprowadzona zgodnie z naszymi wytycznymi dotyczącymi montażu i układania. Ustawowe obowiązki gwarancyjne danego producenta za produkty wprowadzone przez niego do obiegu zostają utrzymane w mocy.

Schweinfurt, 1 grudnia 2025 r.

Dieter Pfister  
dyrektor naczelny



# DOKUMENT

## Gwarancji rozszerzonej

Niniejszym potwierdzamy rozszerzenie gwarancji dla produktów instalacji rur, składających się z rury i złączy dla **SYSTEMU TULEI PRZESUWNYCH MAINPEX (DW-8501BS0475) I SYSTEMU MAINPRESS (DW-8501BU0326)**.

Na okres 10 lat udzielamy gwarancji na:

- 1) Systemy rurowe MAINPEX (MPX) i MAINPRESS (MPR) w przypadku uszkodzeń, które będą wynikiem wad produkcyjnych lub materiałowych.
- 2) szkody, które wystąpią przez błędy produkcyjne na rzeczach osób trzecich i powstałe z tego tytułu dalsze szkody.
- 3) zastosowania osób trzecich, powstałe poprzez usunięcie, demontaż, odbiór lub odsonięcie wadliwych wyrobów i przez montaż oraz ułożenie dostarczanych przez nas wadliwych wyrobów.

Gwarancja obejmuje wszystkie części systemowe MAINCOR, jak rury, części połączeń rurowych oraz części przyłączeniowe (złączki), o ile zostały one przez nas dostarczone.

Za błędy w układaniu oraz błędy instalacyjne nie przejmujemy gwarancji. Miarodajna jest dokumentacja techniczna i dyrektywy stosowania. Celem zabezpieczenia występuje rozszerzone ubezpieczenie od obowiązku odpowiedzialności cywilnej za szkody powstałe w związku z wadliwością produktu w znanym niemieckim towarzystwie ubezpieczeniowym z następującymi sumami pokrycia:

- 3.000.000,- EUR ryczałtowo za szkody na zdrowiu/ życiu osób, szkody materiale i szkody majątkowe wyrządzone w związku z produktem
- 2.000.000,- EUR maksymalnie za pojedynczą osobę

## Gwarancji rozszerzonej

Niniejszym potwierdzamy gwarancję na nasze produkty rurowe o wymiarach **rurę z PE-RT o strukturze 5-warstwowej do ogrzewania podłogowego 10x1,3; 14x2,0; 16x1,5; 16x2,0; 17x2,0; 18x2,0; 20x2,0 i 25x2,3**

**Aluminium rury wielowarstwowe: 16x2,0**

Na okres 10 lat udzielamy gwarancji na:

- 1) rurę MAINFLOOR, na której wystąpią szkody, które sprowadzają się w udowodniony sposób do błędów produkcyjnych lub materiałowych, o ile winę za to ponosi producent.
- 2) szkody, które wystąpiły przez ew. błędy produkcyjne na rzeczach osób trzecich i powstałe z tego tytułu dalsze szkody.
- 3) zastosowania osób trzecich, powstałe poprzez usunięcie, demontaż, odbiór lub odsonięcie wadliwych wyrobów i przez montaż oraz ułożenie dostarczanych przez nas wadliwych wyrobów.

Gwarancja obejmuje wszystkie produkty MAINFLOOR, o ile zostały one przez nas dostarczone. Za błędy w układaniu oraz błędy instalacyjne nie przejmujemy gwarancji. Miarodajna jest dokumentacja techniczna i dyrektywy stosowania. Celem zabezpieczenia występuje rozszerzone ubezpieczenie od obowiązku odpowiedzialności cywilnej za szkody powstałe w związku z wadliwością produktu w znanym niemieckim towarzystwie ubezpieczeniowym z następującymi sumami pokrycia:

- 3.000.000,- EUR ryczałtowo za szkody na zdrowiu/ życiu osób, szkody materiale i szkody majątkowe wyrządzone w związku z produktem
- 2.000.000,- EUR maksymalnie za pojedynczą osobę

Schweinfurt, 1 grudnia 2025 r.



Dieter Pfister  
dyrektor naczelny



# Mainpex

## Instalacje grzewcze i sanitarne

# Opis systemu i zalety

## TECHNIKA POŁĄCZEŃ

Połączenie tuleją przesuwną MAINPEX to niezawodna i sprawdzona od wielu lat w instalacjach sanitarnych i grzewczych technika połączeń.

Połączenia MAINPEX bazują na osiowej technice prasowania. W odniesieniu do tego tuleja przesuwana nasuwana jest osiowo przez rozszerzaną rurę i złączkę. Ponieważ złączki wprowadzane są do rozszerzanej rury, mają one względem uszczelnionych o-ringiem łączników rur z tworzywa sztucznego większą średnicę wewnętrzną i wyróżniają się szczególnie niewielką stratą ciśnienia. Szczelne działanie osiągnięte zostaje poprzez to, że ściana wewnętrzna rury zostaje kompletnie zaprasowana przez tuleję przesuwną w kontur złączki. Błędy, jakie mogą powstać podczas obróbki z o-ringami, są tym samym wykluczone. Poprzez całkowite zaprasowanie rury wewnętrznej w kontur złączki, nie ma szczeliny lub też przerw, do których może wnikać woda i tam stagnować.

Próba szczelności powinna nastąpić zgodnie z wytycznymi naszej instrukcji „Próba ciśnieniowa i próba szczelności“, która opiera się na zaleceniach ZVSHK.

## NIESZCZELNOŚĆ WYMUSZONA

Technika połączeń MAINPEX spełnia wymogi odnośnie łączników nieszczelności wymuszonej. Oznacza to, że połączenie MAINPEX w stanie niezaprasowanym podczas próby ciśnieniowej jest nieszczelne i można to rozpoznać po wypływającej wodzie. Wszystkie złączki i tuleje przesuwne systemu MAINPEX można stosować bez ograniczeń we wszystkich obszarach zastosowania w ramach dopuszczenia od strony techniki systemowej dla instalacji grzewczych i sanitarnych.

## ZŁĄCZKI

Złączki składają się ze stopu mosiądku, które bez wyjątku spełniają wymagania rozporządzenia dotyczącego wody pitnej. Zgodnie z DIN 50930-6 można je stosować we wszystkich jakościach wody, które odpowiadają rozporządzeniu dotyczącemu wody pitnej. Dodatkowo złączki zostały pokryte zewnętrzną warstwą cyny.

## ODPORNOŚĆ

MAINPEX może być stosowany ze wszystkimi rodzajami wody pitnej, które są zgodne z rozporządzeniem. Woda deszczowa (pH 6,2 - 8,7) może być transportowana bez żadnych ograniczeń za pomocą rur systemowych MAINPEX. Każdorazowe zastosowanie dodatków do wody grzewczej powinno zostać skonsultowane z MAINCOR. W przypadku instalacji sprężonego powietrza wykonanego z rurami systemowymi MAINPEX stosowanie sprężonego powietrza zawierającego olej jest niedozwolone. W przypadku transportu gazów lub cieczy innych niż przez nas zatwierdzone, należy koniecznie skonsultować się z firmą. Materiał rury PE odporny jest na dużą liczbę substancji. Szczegółowe informacje oraz zezwolenia należy uzyskać w fabryce.

## UWAGA

System rur zespolonych MAINPEX nie może być stosowany w instalacjach takich jak np. instalacje solarne lub instalacje ciepłownicze, które przekraczają temperaturę pracy ciągłej. Należy zapewnić, żeby w każdej sytuacji roboczej parametry użycia nie zostały przekroczone. W przypadku pytań odnośnie innych obszarów zastosowania prosimy zwrócić się do naszego działu technicznego. Minimalna temperatura instalacji dla systemu rurowego wynosi  $-10^{\circ}\text{C}$ . Temperatura robocza maszyn prasujących wynosi  $0^{\circ}\text{C}$ .

## OBSZAR ZASTOSOWANIA

Dopuszczalna maksymalna temperatura pracy ciągłej dla zastosowań wody pitnej wynosi ok. 70° C i przy ciśnieniu pracy ciągłej 10 bar. Dla zastosowań grzewczych, temperatura pracy ciągłej określona jest na 80° C przy 10 bar ciśnienia pracy ciągłej. Przekroczenie temperatury pracy ciągłej np. w przypadku zakłócenia, przewidziane jest w przypadku rozplanowania systemu tylko na bardzo krótki okres czasu (kilka godzin). Należy zapewnić, żeby podczas regularnego stosowania, temperatura pracy ciągłej nie została przekroczona.

## SPOSÓB DZIAŁANIA

### Podwójny rowek

Za pomocą pierwszego podwójnego rowka, tuleja podporowa zabezpieczona jest przed mechanicznymi uszkodzeniami.

### Profil

Zoptymalizowane mostki tulei podporowej utrzymują połączenie w stanie trwale szczelnym – bez o- ringów.

### Podcięcie z tyłu

Poprzez specjalną konstrukcję złączki unika się kontaktu między warstwą aluminiową a korpusem złączki.

### Mocowanie tulei

Tuleja dysponuje dodatkowym rowkiem. Wepchnięty tu materiał zapobiega zmianie pozycji tulei.

### Większy przepływ

Poprzez rozszerzenie rury MPX, przekrój w połączeniu jest znacznie większy niż w przypadku tradycyjnych systemów połączeń.

## ZALETY

W przypadku systemu rur zespolonych MAINPEX chodzi o nierozłączne, szczelne, trwałe i certyfikowane przez DVGW połączenie dla instalacji grzewczych i sanitarnych.

## ZALETY W SKRÓCIE:

- 100% odporna na dyfuzję tlenu rura zespolona wielowarstwowa
- Stabilna pod względem formy, odporna na korozję elastyczna rura
- Zaoszczędzenie kształtek poprzez giętkość do NW 32
- Niewielki czas montażu w przypadku fachowej obsługi
- Połączenia z grzejnikami dla wszystkich grzejników dostępnych na rynku
- Niewielka chropowatość rury
- Nieszczelność wymuszona w stanie niesprasowanym

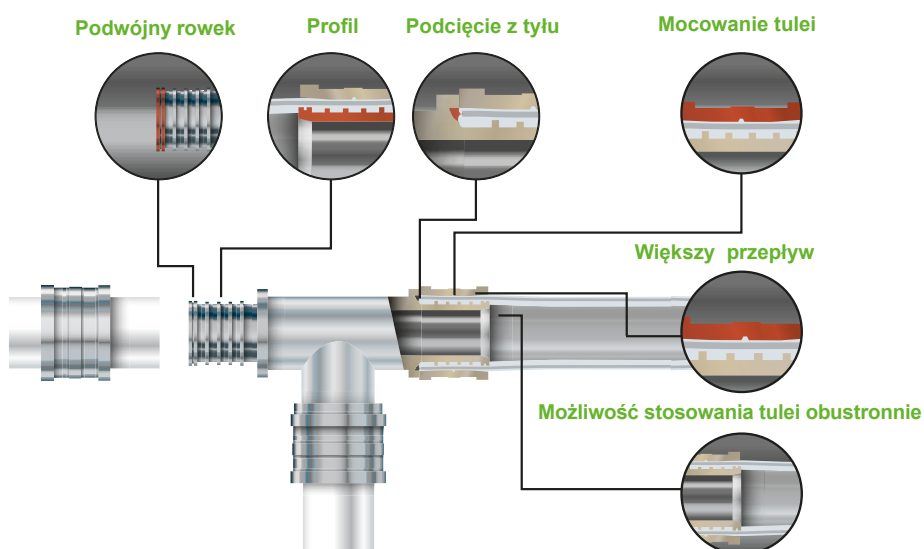

### Możliwość stosowania tulei obustronnie

Tuleja może być montowana w każdym kierunku, nieprawidłowe założenie nie jest możliwe.

**55** KRAJÓW

eksportujemy do

NA ROK

więcej  
niż

**200** MLN METRÓW

**RURY**

wytwarzamy

**KSZTAŁTKI**

Robotyka  
Motoryzacyjny

**PE-RT**

SPECJALNY  
ROZWÓJ

MADE

**IN**

**GERMANY**

**&**

Knetzgau

**SCHWEINFURT**

sukces od

**2004!**

ROK ZAŁOŻENIA

EDUKUJEMY

**30** Studentów

**ROZWIĄZANIA BUDOWLANE**

**&** Przemysł

**SERVICE**

FOR

**YOU!**

OBSŁUGA  
ZAMÓWIEŃ

**24**

GODZINY

**przez całą dobę**

**MAINCOR**

W PRODUKCJI & ADMINISTRACJI

**430**

**PRACOWNIKÓW**

Od **PRODUCENTA**

bezpośrednio do **CIEBE**

**SPRZEDAŻ BEZPOŚREDNIA**

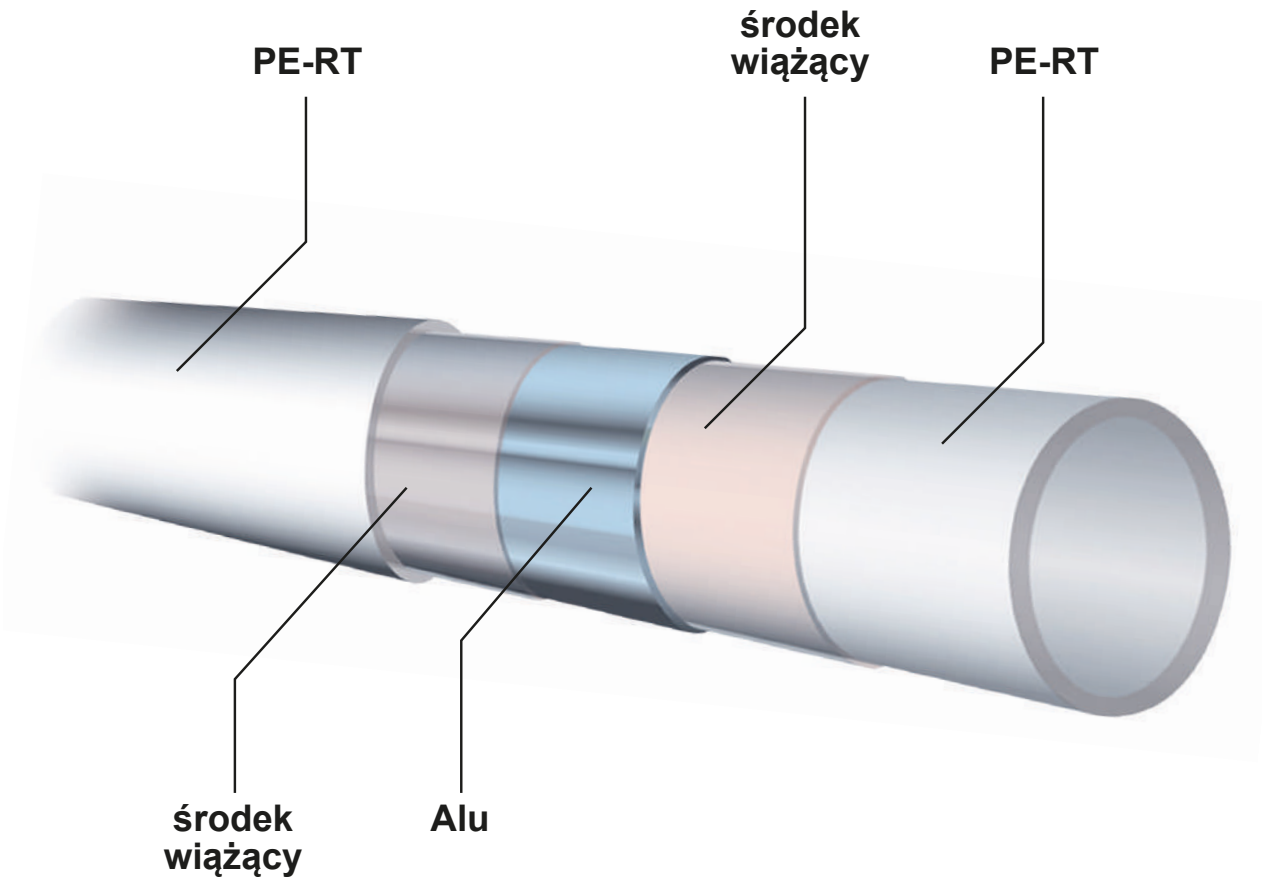

Wymiary							
Średnica zewnętrzna	Jednostka	16 x 2,2	20 x 2,8	25 x 3,5	32 x 4,4	40 x 4,0	50 x 4,5
Długość zwoju	m	200	100	50	50	–	–
Długość sztangi	m	3,5	3,5	3,5	3,5	5,0	5,0
Pojemność wodna	l/m	0,106	0,163	0,254	0,423	0,803	1,32
Chropowatość rury	k (mm)	0,0004	0,0004	0,0004	0,0004	0,0004	0,0004
Przewodność cieplna	W/m x K	0,4	0,4	0,4	0,4	0,4	0,4
Współczynnik wydłużalności	mm/m x K	0,025	0,025	0,025	0,025	0,025	0,025
Kąt gięcia ręcznego	mm	5 x fi 80	5 x fi 100	5 x fi 160	–	–	–
Kąt gięcia maszynowego	mm	4 x fi 64	4 x fi 80	4 x fi 100	4 x fi 128	–	–
Odstępy mocowania							
Montaż pionowy	m	1,50	1,70	1,90	2,00	2,20	2,40
Montaż poziomy	m	1,00	1,10	1,30	1,50	1,70	1,50
Wewnętrzny materiał rury		PE-RT	PE-RT	PE-RT	PE-RT	PE-RT	PE-RT



DW-8501BS0475

### Rura wielowarstwowa PE-RT / AL / PE-RT w kęgach

Nazwa/Wymiar	Kod	Paleta/m	Ilość/op.
16 x 2,2	10.016.220	2.400 m	200 m
20 x 2,8	10.020.280	1.200 m	100 m
25 x 3,5	10.025.350	600 m	50 m
32 x 4,4	10.032.440	600 m	50 m

Rury wielowarstwowe MAINPEX z PE-RT / AL / PE-RT z wewnętrzną osłoną antydyfuzyjną z aluminium do instalacji grzewczych i sanitarnych, kolor biały, w kęgach, pakowane w kartony.

Made in Germany



DW-8501BS0475

### Rura wielowarstwowa PE-RT / AL / PE-RT w sztangach

Nazwa/Wymiar	Kod	dł.	Ilość/op.
16 x 2,2	10.016.221	3,5 m	105 m
20 x 2,8	10.020.281	3,5 m	70 m
25 x 3,5	10.025.351	3,5 m	56 m
32 x 4,4	10.032.441	3,5 m	35 m
40 x 4,0	10.040.401	5 m	20 m
50 x 4,5	10.050.451	5 m	15 m

Rury wielowarstwowe PE-RT / AL / PE-RT z wewnętrzną osłoną antydyfuzyjną z aluminium do instalacji grzewczych i sanitarnych, kolor biały, odcinki 3,5 m.  
Rury 40 x 4,0 oraz 50 x 4,5 w odcinkach po 5 metrów.

Made in Germany

### Rura falista



Nazwa/Wymiar	Kod	Paleta/m	Ilość/op.
20 (dla 16 x 2,2) czerwony	520.150	2.500 m	50 m
23 (dla 20 x 2,8) czerwony	523.150	2.000 m	50 m
20 (dla 16 x 2,2) błękit	520.250	2.500 m	50 m
23 (dla 20 x 2,8) błękit	523.250	2.000 m	50 m
20 (dla 16 x 2,2) czarny	520.350	2.500 m	50 m
23 (dla 20 x 2,8) czarny	523.350	2.000 m	50 m

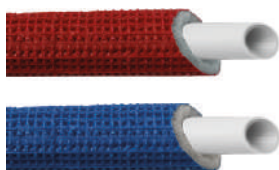

DW-8501BS0475

## Rura wielowarstwowa PE-RT / AL / PE - RT Izolowana

Nazwa/Wymiar	Kod	Paleta/m	Ilość/op.
--------------	-----	----------	-----------

16 x 2,2 / 6 mm czerwony	10.016.224	600 m	50 m
20 x 2,8 / 6 mm czerwony	10.020.284	500 m	50 m
25 x 3,5 / 6 mm czerwony	10.025.354	400 m	50 m

16 x 2,2 / 9 mm czerwony	10.016.229	500 m	50 m
20 x 2,8 / 9 mm czerwony	10.020.289	400 m	50 m
25 x 3,5 / 9 mm czerwony	10.025.359	300 m	50 m

16 x 2,2 / 13 mm czerwony	10.016.2213	400 m	50 m
20 x 2,8 / 13 mm czerwony	10.020.2813	300 m	50 m
25 x 3,5 / 13 mm czerwony	10.025.3513	200 m	50 m
32 x 4,4 / 13 mm czerwony	10.032.4413	200 m	25 m

16 x 2,2 / 26 mm czerwony	10.016.2227	100 m	25 m
20 x 2,8 / 26 mm czerwony	10.020.2827	100 m	25 m
25 x 3,5 / 26 mm czerwony	10.025.3527	100 m	25 m

16 x 2,2 / 6 mm błękit	10.016.225	600 m	50 m
20 x 2,8 / 6 mm błękit	10.020.285	500 m	50 m



DW-8501BS0475

## Rura wielowarstwowa PE-RT / AL / PE - RT W rurze ochronnej

Nazwa/Wymiar	Kod	Paleta/m	Ilość/op.
--------------	-----	----------	-----------

16 x 2,2	607.162.015.0	1.400 m	50 m
20 x 2,8	607.202.315.0	1.200 m	50 m
25 x 3,5	607.252.912.5	700 m	25 m



## KONPEX - Rura kondensatu

Nazwa/Wymiar	Kod	Ilość/op.
--------------	-----	-----------

25 x 3/4"	TGG.342.030.030	30 m
-----------	-----------------	------

# NEO



### Pierścień przesuwny (obustronny)

Nazwa/Wymiar	Kod	Ilość/op.
16	20.000.100	100 szt.
20	20.000.200	100 szt.
25	20.000.300	50 szt.
32	20.000.400	50 szt.
40	20.000.500	10 szt.
50	20.000.600	10 szt.

Pierścień przesuwny (obustronny) z wyżarzanego mosiądzu (niklowany).



### Kolano równoprzelotowe 90°

Nazwa/Wymiar	Kod	Ilość/op.
16 x 16	40.500.101	10 szt.
20 x 20	40.500.202	10 szt.
25 x 25	40.500.303	10 szt.
32 x 32	40.500.404	5 szt.
40 x 40	40.500.505	1 szt.
50 x 50	40.500.606	1 szt.

Kolano 90° z wyżarzanego mosiądzu, ocynkowane.



### Łuk równoprzelotowy 45°

Nazwa/Wymiar	Kod	Ilość/op.
25 x 25	40.505.303	10 szt.
32 x 32	40.505.404	5 szt.
40 x 40	40.505.505	1 szt.
50 x 50	40.505.606	1 szt.

Łuki z wyżarzanego mosiądzu, ocynkowane.



### Trójnik równoprzelotowy

Nazwa/Wymiar	Kod	Ilość/op.
16 x 16 x 16	40.300.111	10 szt.
20 x 20 x 20	40.300.222	10 szt.
25 x 25 x 25	40.300.333	10 szt.
32 x 32 x 32	40.300.444	5 szt.
40 x 40 x 40	40.300.555	1 szt.
50 x 50 x 50	40.300.666	1 szt.



## Trójnik równoprzelotowy redukcyjny



Nazwa/Wymiar	Kod	Ilość/op.
16 x 20 x 16	40.300.121	10 szt.
16 x 25 x 16	40.300.131	10 szt.
20 x 16 x 16	40.300.211	10 szt.
20 x 16 x 20	40.300.212	10 szt.
20 x 20 x 16	40.300.221	10 szt.
20 x 25 x 20	40.300.232	10 szt.
25 x 16 x 16	40.300.311	10 szt.
25 x 16 x 20	40.300.312	10 szt.
25 x 16 x 25	40.300.313	10 szt.
25 x 20 x 16	40.300.321	10 szt.
25 x 20 x 20	40.300.322	10 szt.
25 x 20 x 25	40.300.323	10 szt.
25 x 25 x 16	40.300.331	10 szt.
25 x 25 x 20	40.300.332	10 szt.
32 x 16 x 32	40.300.414	5 szt.
32 x 20 x 25	40.300.423	5 szt.
32 x 20 x 32	40.300.424	5 szt.
32 x 25 x 25	40.300.433	5 szt.
32 x 25 x 32	40.300.434	5 szt.
40 x 32 x 40	40.300.545	1 szt.
40 x 32 x 32	40.300.544	1 szt.
40 x 20 x 40	40.300.525	1 szt.
50 x 20 x 50	40.300.626	1 szt.
50 x 32 x 50	40.300.646	1 szt.
50 x 40 x 40	40.300.655	1 szt.
50 x 40 x 50	40.300.656	1 szt.



## Trójnik równoprzelotowy z gwintem wewnętrznym

Nazwa/Wymiar	Kod	Ilość/op.
16 x 1/2" GW x 16	40.303.111	10 szt.
20 x 1/2" GW x 20	40.303.212	10 szt.
20 x 3/4" GW x 20	40.303.222	10 szt.
25 x 1/2" GW x 25	40.303.313	10 szt.
25 x 3/4" GW x 25	40.303.323	10 szt.
32 x 1/2" GW x 32	40.303.414	5 szt.
32 x 3/4" GW x 32	40.303.424	5 szt.
40 x 1" GW x 40	40.303.535	1 szt.
50 x 1" GW x 50	40.303.636	1 szt.



### Kolano ścienne z gwintem wewnętrznym

Nazwa/Wymiar	Kod	Ilość/op.
16 x 1/2" GW	40.603.101	10 szt.
20 x 1/2" GW	40.603.201	10 szt.
20 x 3/4" GW	40.603.202	5 szt.
25 x 3/4" GW	40.603.302	5 szt.

Kolano ścienne z wyżarzanego mosiądzu, ocynkowane.



### Kolano ścienne przejściowe

Nazwa/Wymiar	Kod	Ilość/op.
16 x 1/2" GW x 16	40.324.111	1 szt.
20 x 1/2" GW x 20	40.324.212	1 szt.

Kolano ścienne z wyżarzanego mosiądzu, ocynkowane.



### Złączka z gwintem zewnętrznym

Nazwa/Wymiar	Kod	Ilość/op.
16 x 3/8" GZ	30.202.100	10 szt.
16 x 1/2" GZ	30.202.101	10 szt.
16 x 3/4" GZ	30.202.102	10 szt.
20 x 1/2" GZ	30.202.201	10 szt.
20 x 3/4" GZ	30.202.202	10 szt.
25 x 3/4" GZ	30.202.302	10 szt.
25 x 1" GZ	30.202.303	10 szt.
32 x 1" GZ	30.202.403	5 szt.
32 x 1 1/4" GZ	30.202.404	5 szt.
40 x 1 1/4" GZ	30.202.504	1 szt.
40 x 1 1/2" GZ	30.202.505	1 szt.
50 x 1 1/2" GZ	30.202.605	1 szt.

Złączki z gwintem zewnętrznym z wyżarzanego mosiądzu, ocynkowane.



### Łącznik - instalacja miedziana

Nazwa/Wymiar	Kod	Ilość/op.
16 x CU 15 - 18	30.207.100	10 szt.
20 x CU 18 - 22	30.207.150	10 szt.
20 x CU 22 - 28	30.207.200	10 szt.
25 x CU 22 - 28	30.207.300	10 szt.
32 x CU 28 - 35	30.207.400	5 szt.

Łącznik MAINPEX - instalacja miedziana (do wlotowania).



## Złączka z gwintem wewnętrznym

Nazwa/Wymiar	Kod	Ilość/op.
16 x 3/8" GW	30.203.100	10 szt.
16 x 1/2" GW	30.203.101	10 szt.
16 x 3/4" GW	30.203.102	10 szt.
20 x 1/2" GW	30.203.201	10 szt.
20 x 3/4" GW	30.203.202	10 szt.
25 x 3/4" GW	30.203.302	10 szt.
25 x 1" GW	30.203.303	10 szt.
32 x 3/4" GW	30.203.402	5 szt.
32 x 1" GW	30.203.403	5 szt.
32 x 1 1/4" GW	30.203.404	5 szt.
40 x 1 1/4" GW	30.203.504	1 szt.
50 x 1 1/2" GW	30.203.605	1 szt.

Złączki z gwintem wewnętrznym z wyżarzanego mosiądzu, ocynkowane.



## Kolano 90° z gwintem zewnętrznym

Nazwa/Wymiar	Kod	Ilość/op.
16 x 1/2" GZ	40.402.101	10 szt.
20 x 1/2" GZ	40.402.201	10 szt.
20 x 3/4" GZ	40.402.202	10 szt.
25 x 3/4" GZ	40.402.302	10 szt.
25 x 1" GZ	40.402.303	5 szt.
32 x 3/4" GZ	40.402.402	5 szt.
32 x 1" GZ	40.402.403	1 szt.
40 x 1 1/4" GZ	40.402.504	1 szt.
50 x 1 1/2" GZ	40.402.605	1 szt.

Kolano 90° z gwintem zewnętrznym z wyżarzanego mosiądzu, ocynkowane.



## Kolano 90° z gwintem wewnętrznym

Nazwa/Wymiar	Kod	Ilość/op.
16 x 1/2" GW	40.403.101	10 szt.
20 x 1/2" GW	40.403.201	10 szt.
20 x 3/4" GW	40.403.202	10 szt.
25 x 3/4" GW	40.403.302	10 szt.
32 x 1" GW	40.403.403	5 szt.

Kolano 90° z gwintem wewnętrznym z wyżarzanego mosiądzu, ocynkowane



### Złączka równoprzelotowa

Nazwa/Wymiar	Kod	Ilość/op.
16 x 16	30.100.101	10 szt.
20 x 20	30.100.202	10 szt.
25 x 25	30.100.303	10 szt.
32 x 32	30.100.404	5 szt.
40 x 40	30.100.505	1 szt.
50 x 50	30.100.606	1 szt.

Złączki z wyżarzanego mosiądzu, ocynkowane.



### Złączka równoprzelotowa redukcyjna

Nazwa/Wymiar	Kod	Ilość/op.
20 x 16	30.100.201	10 szt.
25 x 16	30.100.301	10 szt.
25 x 20	30.100.302	10 szt.
32 x 20	30.100.402	5 szt.
32 x 25	30.100.403	5 szt.
40 x 32	30.100.504	1 szt.
50 x 40	30.100.605	1 szt.

Złączki z wyżarzanego mosiądzu, ocynkowane.



### Zaślepka

Nazwa/Wymiar	Kod	Ilość/op.
16	30.200.100	10 szt.
20	30.200.200	10 szt.
25	30.200.300	10 szt.
32	30.200.400	5 szt.

Zaślepki z wyżarzanego mosiądzu, ocynkowane, do zamknięcia końcowych elementów instalacji.



### Złączka zaciskowa skręcana, z uszczelką płaską

Nazwa/Wymiar	Kod	Ilość/op.
16 x 3/4" GW	40.201.102	10 szt.
20 x 3/4" GW	40.201.202	10 szt.
25 x 1" GW	40.201.303	10 szt.
32 x 1 1/4" GW	40.201.404	5 szt.

Złączki zaciskowe skręcane z wyżarzanego mosiądzu, ocynkowane z uszczelką płaską.



## Złączka zaciskowa skręcana

**Nazwa/Wymiar** **Kod** **Ilość/op.**

16 x 3/4" Eurokonus	30.206.100	2 szt.
20 x 3/4" Eurokonus	30.206.200	2 szt.

Złączki zaciskowe skręcane 3/4" (Eurokonus) z mosiądzu, z warstwą ochronną.



Ilustracja podobna

## Złączka zaciskowa skręcana

**Nazwa/Wymiar** **Kod** **Ilość/op.**

16 x 2,2 x 3/4"	70.709.062	2 szt.
20 x 2,8 x 3/4"	70.709.064	2 szt.

Złączki zaciskowe z mosiądzu, nikiłowane do podłączenia rur grzewczych do rozdzielaczy i zaworów 3/4" (Eurokonus).



## Szyna montażowa 250 mm

**Nazwa/Wymiar** **Kod** **Ilość/op.**

L = 153 mm	70.700.800	1 szt.
------------	------------	--------

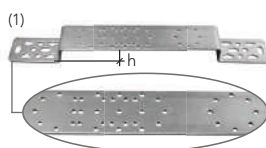

## Wspornik do kolana ściennego z gwintem wewnętrznym

**Nazwa/Wymiar** **Kod** **Ilość/op.**

(1) h = 35 mm	70.700.000	10 szt.
(1) h = 45 mm	70.700.450	10 szt.
(1) h = 50 mm	70.701.000	10 szt.
(2) h = 60 mm	70.706.000	10 szt.

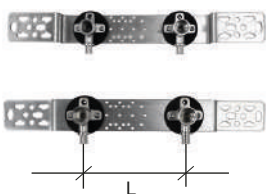
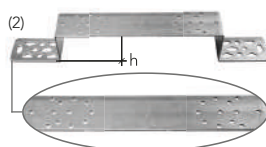

Ilustracja podobna

## Wspornik do kolana ściennego z gwintem wewnętrznym

**Nazwa/Wymiar** **Kod** **Ilość/op.**

L = 80 mm (na ścianie)	70.702.000	1 szt.
L = 153 mm (na ścianie)	70.703.000	1 szt.
L = 80 mm (w ścianie)	70.702.001	1 szt.
L = 153 mm (w ścianie)	70.703.001	1 szt.



## Korek zaślepiający

**Nazwa/Wymiar** **Kod** **Ilość/op.**

Czerwony 1/2"	70.700.250	2 szt.
Niebieski 1/2"	70.700.251	2 szt.

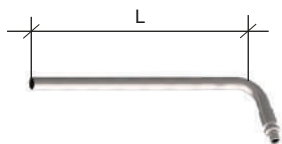

### Kolano przyłączeniowe do grzejnika

Nazwa/Wymiar	Kod	Ilość/op.
16-L-300	70.800.100	1 szt.

Kolano przyłączeniowe do grzejnika wykonane z rury nierdzewnej (niklowane).



### Złączka adapter

Nazwa/Wymiar	Kod	Ilość/op.
15 x 3/4"	70.709.065	2 szt.

Złączka adapter z hartowanej stali do łączy z rozdzielaczami, grzejnikami i zaworami.

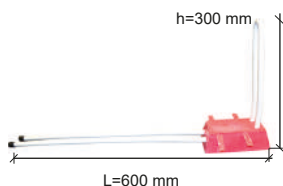

### Skrzynka przyłączeniowa

Nazwa/Wymiar	Kod	Ilość/op.
Skrzynka przyłączeniowa do ogrzewania	80.900.101	1 szt.

Ilustracja podobna



### Hak plastikowy do rur (pojedynczy i podwójny)

Nazwa/Wymiar	Kod	Ilość/op.
80 mm, pojedynczy	800.907	100 szt.
85 mm, podwójny	801.007	100 szt.

Służą do zamocowania rur systemowych MAINPEX do średnicy 32 mm, bezpośrednio na podłodze betonowej.



### Sanibox

Nazwa/Wymiar	Kod	Ilość/op.
Sanibox	70.600.007	1 szt.

Kompaktowy, w pełni zmontowany, izolowany cieplnie i dźwiękoszczelnie zestaw do podłączenia umywalki o grubości 60, wraz z przyłączem do kanalizacji, do instalacji sanitarnych.

#### Składający się z:

- 1 szt. kawałek wspornika ściennego z ocynkowanej blachy stalowej o grubości 3 mm, z uprzednio wywierconymi otworami
- 1 szt. Kąt syfonu DN 50 z gumową złączką 50 x 30 i nasadką ochronną
- 1 szt. kawałek bloku izolacyjnego i dźwiękoszczelnego z wytłaczanego polipropylenu
- 1 szt. chromowana rozeta maskująca

# Narzędzie systemu tulei przesuwnych MAINPEX

## Ogólne zalety nowych maszyn:

- Tylko 1 narzędzie do rozszerzania i przesuwania
- Technika litowo- jonowa Makita
- Sprawdzone widelki przesuwne i adapter rozszerzający
- Możliwość montażu bocznego



**FUNKCJA AUTOSTOP**  
Automatyczne wyłączenie i wycofywanie po sprasowaniu



**ZINTEGROWANE ZATRZYMYWANIE SILNIKA**  
Natychmiastowe zatrzymanie urządzenia podczas zwalniania przycisku startu



**SERVICE LED & SOUND**  
Sygnał optyczny i akustyczny w przypadku osiągnięcia przerwy serwisowej



**OPTYCZNY SYGNAŁ BŁĘDU**  
Sygnał optyczny i akustyczny w przypadku błędnego sprasowania



**OŚWIETLENIE PRZESTRZENI ROBOCZEJ**  
Oświetlenie do bezpiecznej pracy



**NADZOROWANIE CIŚNIENIA -HPC**  
Czujnik ciśnienia do stałe tej samej siły przesuwu i nadzorowania procesu prasowania



**BLUETOOTH**  
Odczytywanie danych narzędzia celem zapewnienia jakości pracy, sporządzanie dokumentacji projektowych



**WYŚWIETLACZ OLED**  
Dane narzędzia w skrócie np. przerwy konserwacyjne, ciśnienie prasowania itd.



**GŁOWICA OBROTOWA 360°**  
Obrotowa bez ogranicznika ruchu i rastrowania celem optymalnego dojścia również w niekorzystnych warunkach



**RTC - REAL TIME CLOCK**  
Dokumentowanie wszystkich procesów prasowania w czasie rzeczywistym i w stałej pamięci danych prasowania



## WSKAŹNIKI WYŚWIETLACZA:



Wskaźnik ciśnienia



Dane eksploatacyjne



Wskaźnik serwisowy

## Maszyny i akcesoria

Kod	Nazwa/Wymiar
61.950.006	Zaciskarka 16 - 32
62.950.006	Zaciskarka 32 - 50
60.950.030	Ręczny expander
60.950.102	Ręczna Zaciskarka Lokring 16 - 32
61.950.021	Adapter ekspandera 16 - 32
62.950.021	Adapter ekspandera 32 - 50
60.950.171	Szczęki zaciskowe 16/17
60.950.172	Szczęki zaciskowe 20
60.950.173	Szczęki zaciskowe 25
60.950.174	Szczęki zaciskowe 32 (dla 16 - 32)
62.950.174	Szczęki zaciskowe 32 (dla 32 - 50)
62.950.175	Szczęki zaciskowe 40
62.950.176	Szczęki zaciskowe 50
60.950.177	Szczęki zaciskowe Lokring 16/17
60.950.178	Szczęki zaciskowe Lokring 20
60.950.179	Szczęki zaciskowe Lokring 25
60.950.180	Szczęki zaciskowe Lokring 32
60.950.031	Głowica 16
60.950.032	Głowica 20
60.950.033	Głowica 25
60.950.034	Głowica 32
60.950.035	Głowica 40
60.950.036	Głowica 50
60.950.007.1	Bateria 18V 1,5 Ah
60.953.201	Bateria 18V 3,0 Ah
60.953.204	Bateria 18V 4,0 Ah
60.952.202.1	Ładowarka 230V
60.950.181	Walizka do ręcznej zaciskarki Lokring
61.950.004	Walizka do zaciskarki 16 - 32
62.950.004	Walizka do zaciskarki 32 - 50



### Pierścień przesuwny DIM 50

Nazwa/Wymiar

Kod

Ilość/op.

Pierścień przesuwny DIM 50

90.100.080

1 szt.



## Set 1: Zestaw narzędzi akumulatorowych 16 - 32

### Kod 90.100.056

Nazwa/Wymiar	Ilość/op.
Zaciskarka 16 - 32	1 szt.
Adapter ekspandera 16 - 32	1 szt.
Szczęki zaciskowe 16/17	1 szt.
Szczęki zaciskowe 20	1 szt.
Szczęki zaciskowe 25	1 szt.
Szczęki zaciskowe 32 (dla 16 - 32)	1 szt.
Głowica 16	1 szt.
Głowica 20	1 szt.
Głowica 25	1 szt.
Głowica 32	1 szt.
Bateria 18V 1,5 Ah	1 szt.
Ładowarka 230V	1 szt.
Walizka do zaciskarki 16 - 32	1 szt.



## Set 2: Zestaw narzędzi akumulatorowych 16 - 32 bez akcesoriów

### Kod 61.950.007

Nazwa/Wymiar	Ilość/op.
Zaciskarka 16 - 32	1 szt.
Adapter ekspandera 16 - 32	1 szt.
Bateria 18V 1,5 Ah	1 szt.
Ładowarka 230V	1 szt.
Walizka do zaciskarki 16 - 32	1 szt.



## Set 3: Zestaw narzędzi akumulatorowych 32 - 50

### Kod 90.100.053

Nazwa/Wymiar	Ilość/op.
Zaciskarka 32 - 50	1 szt.
Adapter ekspandera 32 - 50	1 szt.
Szczęki zaciskowe 32 (dla 32 - 50)	1 szt.
Szczęki zaciskowe 40	1 szt.
Szczęki zaciskowe 50	1 szt.
Głowica 32	1 szt.
Głowica 40	1 szt.
Głowica 50	1 szt.
Bateria 18V 4,0 Ah	1 szt.
Ładowarka 230V	1 szt.
Walizka do zaciskarki 32 - 50	1 szt.



**Set 4: Zestaw narzędzi akumulatorowych 32 - 50 bez akcesoriów** **Kod 62.950.007**

Nazwa/Wymiar	Ilość/op.
Zaciskarka 32 - 50	1 szt.
Adapter ekspandera 32 - 50	1 szt.
Bateria 18V 4,0 Ah	1 szt.
Ładowarka 230V	1 szt.
Walizka do zaciskarki 32 - 50	1 szt.



**Set 5: Ręczny expander** **Kod 90.100.061**

Nazwa/Wymiar	Ilość/op.
Ręczny expander	1 szt.
Głowica 16	1 szt.
Głowica 20	1 szt.
Głowica 25	1 szt.
Głowica 32	1 szt.



**Set 6: Zestaw narzędzi ręcznych** **Kod 90.100.063**

Nazwa/Wymiar	Ilość/op.
Ręczna Zaciskarka Lokring 16 - 32	1 szt.
Szczęki zaciskowe Lokring 16	1 szt.
Szczęki zaciskowe Lokring 20	1 szt.
Szczęki zaciskowe Lokring 25	1 szt.
Szczęki zaciskowe Lokring 32	1 szt.
Walizka do ręcznej zaciskarki Lokring	1 szt.



**Set 7: Zestaw narzędzi ręcznych + Ręczny expander** **Kod 90.100.064**

Nazwa/Wymiar	Ilość/op.
Ręczny expander	1 szt.
Ręczna Zaciskarka Lokring 16 - 32	1 szt.
Szczęki zaciskowe Lokring 16	1 szt.
Szczęki zaciskowe Lokring 20	1 szt.
Szczęki zaciskowe Lokring 25	1 szt.
Szczęki zaciskowe Lokring 32	1 szt.
Głowica 16	1 szt.
Głowica 20	1 szt.
Głowica 25	1 szt.
Głowica 32	1 szt.
Walizka do ręcznej zaciskarki Lokring	1 szt.



## Głowica

Nazwa/Wymiar	Kod	Ilość/op.
Głowica 16	60.950.031	1 szt.
Głowica 17	60.950.131	1 szt.
Głowica 20	60.950.032	1 szt.
Głowica 25	60.950.033	1 szt.
Głowica 32	60.950.034	1 szt.
Głowica 40	60.950.035	1 szt.
Głowica 50	60.950.036	1 szt.

Wszystkie głowice pasują do Ekspandera akumulatorowego AXI102 (61.950.107) oraz ekspandera (60.950.030).

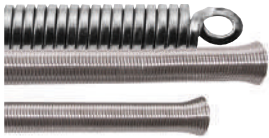

## Sprężyna

Nazwa/Wymiar	Kod	Ilość/op.
Na zewnątrz 16	60.950.140	1 szt.
Na zewnątrz 20	60.950.141	1 szt.
Na zewnątrz 25	60.950.142	1 szt.
Na zewnątrz 32	60.950.143	1 szt.
Wewnątrz 20	60.950.047	1 szt.



## Obcinak do cięcia rur (i do rur w peszlu)

Nazwa/Wymiar	Kod	Ilość/op.
16 – 20	60.950.014	1 szt.
Ostrze zapasowe	60.950.114	1 szt.

Do cięcia rur MAINPEX do rozmiaru 20.



## Nożyce do cięcia rur

Nazwa/Wymiar	Kod	Ilość/op.
16 - 40	60.950.011	1 szt.
Ostrze zapasowe	60.950.112	1 szt.

Obcinak do rur systemowych MAINPEX do rozmiaru 40 oraz izolowanych rur systemowych MAINPEX.



## Obcinak krążkowy do cięcia rur w sztangach

Nazwa/Wymiar	Kod	Ilość/op.
16 - 63	60.950.013	1 szt.
Zapassowe koło tnące	60.950.113	1 szt.

Obcinak krążkowy do cięcia rur systemowych MAINPEX w sztangach.



# Mainpress

System zaprasowywany do  
C.O. C.W.U. i O.P.

# Opis systemu

## ZASTOSOWANIE

System prasowania tworzyw sztucznych MAINPRESS wyznacza nowe kryteria w zakresie obróbki i zastosowania w instalacjach grzewczych i sanitarnych. Nadaje się on idealnie do szybkiego i bezpiecznego montażu, ponieważ można go łatwo giąć, a mimo to jest stabilny kształtowo.

Różne systemy grzewcze i sanitarne dla domów mieszkalnych i budynków firmowych muszą spełniać szereg różnych wymagań. Przez fachowe planowanie, aranżację i koncepcję komponentów systemu MAINPRESS może zostać pokryty zakres zastosowania dla ogrzewań piętrowych, centralnego ogrzewania w formie ogrzewania niskotemperaturowego (ogrzewania NT), jak i instalacji sanitarnych.

Ogrzewania NT są tak ukształtowane, że temperatura zasilania poprzez samoczynnie działające urządzenia dostosowuje się do temperatury zewnętrznej. Maksymalna temperatura nie przekracza 70°C, podczas gdy minimalna temperatura może spaść do 30°C. Poprzez to powstaje mniej strat w rurociągach i strat gotowości, ponieważ różnica temperatur  $\Delta\theta$  jest mniejsza do pomieszczenia i na zewnątrz.

Próba szczelności powinna nastąpić zgodnie z wytycznymi naszej instrukcji „Próba ciśnieniowa i próba szczelności“, która opiera się na zaleceniach ZVSHK.

## POTENCJAŁ OSZCZĘDNOŚCI ENERGII

Z powodu obowiązujących EnEV, system jest w stanie realizować optymalne rozwiązania z nakładem możliwym do zaakceptowania pod względem ekonomicznym. Przy pomocy zręcznej kombinacji nowoczesnych, energooszczędnych technologii do koniecznego wytwarzania ciepła oraz naszego systemu rur zespolonych MAINPRESS można osiągnąć skuteczną oszczędność energii.

## ŚRODOWISKO

Obok wymienionych już aspektów, system grzewczy musi obecnie być rozpatrywany również z punktu widzenia ochrony środowiska. Poprzez użycie materiałów przyjaznych dla środowiska i montażu prawie bez odpadów przyczyniamy się do ochrony środowiska.

## MAINPRESS – RURA ZESPOLONA WIELOWARSTWOWA MAINPIPE

Rura zespolona Mainpipe to wytrzymała na ściskanie wielowarstwowa rura zespolona z PE-RT / AL / PE-RT. Poprzez 100%-ową odporność na dyfuzję tlenu, rura ta nadaje się idealnie do zastosowania w instalacjach grzewczych i sanitarnych.



Przycinanie na długość



Usuwanie zadziorów



Łączenie



Sprasowywanie

System MAINPRESS (złączka i rura) można zastosować zarówno w branży grzewczej, jak i w branży sanitarnej. Własny monitoring w formie ciągłych pomiarów online oraz monitoring obcy przez niezależne instytucje kontroli gwarantują dotrzymanie wszystkich wymagań obowiązujących norm dla rur, przykładowo DIN 4726, DIN 4721, DIN EN ISO 21003.

- Dla instalacji wody pitnej DIN 1988 (włącznie z 1988-200)
- Dla instalacji grzewczej DIN EN 12831
- Dla ogrzewania powierzchniowego DIN EN 1264 i DIN 18560

## System techniczny

### SYSTEM RUR ZESPOLONYCH MAINPRESS

W przypadku systemu rur zespolonych MAINPRESS chodzi o certyfikowane przez DVGW nierozpuszczalne uszczelnienie pierścieniem profilowym zalecanym dla instalacji grzewczych i sanitarnych. Zamocowana tuleja prasująca zaopatrzona jest na końcu w małe otwory wiercone w formie okienek kontrolnych. Służą one do kontroli wzrokowej, czy rura MAINPRESS jest wystarczająco osadzona.

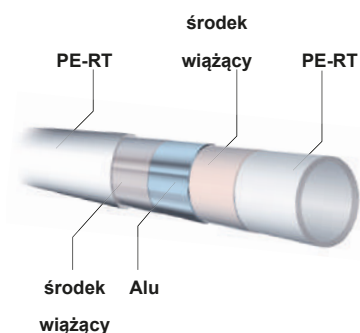

### ZALETY W SKRÓCIE:

- 100% odporna na dyfuzję tlenu rura zespolona wielowarstwowa
- Stabilna pod względem formy, odporna na korozję rura wytrzymała na zginanie
- Zaoszczędzenie kształtek poprzez giętkość do NW 32
- Niewielki czas montażu w przypadku fachowej obsługi
- Połączenia z grzejnikami dla wszystkich grzejników dostępnych na rynku
- Uwarunkowane sytuacją możliwości podłączania
- Nieszczelność wymuszona w stanie niesprasowanym
- Smukły kształt umożliwia prostą izolację
- Zagwarantowana kompatybilność z innymi systemami

### OBSZAR ZASTOSOWANIA

Dopuszczalna maksymalna temperatura pracy ciągłej dla zastosowań wody pitnej wynosi ok. 70° C i przy ciśnieniu pracy ciągłej 10 bar.

Dla zastosowań grzewczych, temperatura pracy ciągłej określona jest na 80° C przy 10 bar ciśnienia pracy ciągłej. Przekroczenie temperatury pracy ciągłej np. w przypadku zakłócenia, przewidziane jest w przypadku rozplanowania systemu tylko na bardzo krótki okres czasu (kilka godzin).

Należy zapewnić, żeby podczas regularnego stosowania, temperatura pracy ciągłej nie została przekroczona.

### UWAGA

System rur zespolonych MAINPRESS nie może być stosowany w instalacjach takich jak np. instalacje solarne lub instalacje ciepłownicze, które przekraczają temperaturę pracy ciągłej. Należy zapewnić, żeby w każdej sytuacji roboczej wyżej wymienione parametry użycia nie zostały przekroczone.

W przypadku pytań odnośnie innych obszarów zastosowania prosimy zwrócić się do naszego działu technicznego. Minimalna temperatura obróbkowa dla systemu rurowego wynosi -10° C. Dopuszczalna temperatura robocza dla maszyn prasujących nie może przekraczać dolnej granicy temperatury zamarzania.

Średnica zewnętrzna	Jednostka	16 x 2,0	20 x 2,25	25 x 2,5	32 x 3,0	40 x 4,0	50 x 4,5	63 x 6,0
	mm	fi = 12	fi = 15,5	fi = 20	fi = 26	fi = 32	fi = 41	fi = 51
Pojemność wodna	l/m	0,113	0,189	0,314	0,531	0,803	1,320	2,041
Współczynnik chropowatości	k (mm)	0,0004	0,0004	0,0004	0,0004	0,0004	0,0004	0,0004
Współczynnik przewodności cieplnej	W/m x K	0,4	0,4	0,4	0,4	0,4	0,4	0,4
Współczynnik rozszerzalności liniowej	mm/m x K	0,025	0,025	0,025	0,025	0,025	0,025	0,025
Promień gięcia / ręcznie	mm	5 x fi 80	5 x fi 100	5 x fi 160	–	–	–	–
Promień gięcia / przy pomocy sprężyny	mm	4 x fi 64	4 x fi 80	4 x fi 100	4 x fi 128	–	–	–
Montaż poziomy	m	1,20	1,30	1,50	1,60	1,30	1,50	1,60
Montaż pionowy	m	1,50	1,60	1,80	1,80	1,60	1,80	1,80



DW-8501BU0326

## Rury wielowarstwowe PE-RT / AL / PE-RT w kęgach

Nazwa/Wymiar	Kod	Paleta/m	Ilość/op.
16 x 2,0	816.001.410.0	2.600 m	100 m
16 x 2,0	816.001.420.0	2.600 m	200 m
16 x 2,0	816.001.450.0	4.000 m	500 m
20 x 2,25	820.001.410.0	1.300 m	100 m
25 x 2,5	825.001.405.0	650 m	50 m
32 x 3,0	832.001.405.0	600 m	50 m

Rury wielowarstwowe PE-RT/AL/PE-RT z wewnętrzną osłoną antydyfuzyjną z aluminium do instalacji wodnych i grzewczych, kolor biały, w kęgach, pakowane w kartony. Rury 50 x 4,5 oraz 63 x 6,0 w odcinkach po 5 metrów.

Made in Germany



DW-8501BU0326

## Rury wielowarstwowe PE-RT / AL / PE-RT w sztangach

Nazwa/Wymiar	Kod	L	Ilość/op.
16 x 2,0	816.001.400.3	3,5 m	87,5 m
20 x 2,25	820.001.400.3	3,5 m	52,5 m
25 x 2,5	825.001.400.3	3,5 m	35 m
32 x 3,0	832.001.400.3	3,5 m	24,5 m
40 x 4,0	840.001.400.5	5 m	20 m
50 x 4,5	10.150.451	5 m	15 m
63 x 6,0	10.160.601	5 m	5 m

Rury wielowarstwowe PE-RT/AL/PE-RT z wewnętrzną osłoną antydyfuzyjną z aluminium do instalacji wodnych i grzewczych, kolor biały, odcinki 3,5 m. Rury 40 x 4,0, 50 x 4,5 oraz 63 x 6,0 w odcinkach po 5 metrów.

Made in Germany



DW-8501BU0326

## Rura wielowarstwowa PE-RT / AL / PE-RT w rurze ochronnej

Nazwa/Wymiar	Kod	Paleta/m	Ilość/op.
16 x 2,0	611.162.035.0	1.200 m	50 m
20 x 2,25	611.202.335.0	1.200 m	50 m

## Rura falista



Nazwa/Wymiar	Kod	Paleta/m	Ilość/op.
20 (dla 16 x 2,0) czerwony	520.150	2.500 m	50 m
23 (dla 20 x 2,25) czerwony	523.150	2.000 m	50 m
20 (dla 16 x 2,0) błękit	520.250	2.500 m	50 m
23 (dla 20 x 2,25) błękit	523.250	2.000 m	50 m
20 (dla 16 x 2,0) czarny	520.350	2.500 m	50 m
23 (dla 20 x 2,25) czarny	523.350	2.000 m	50 m

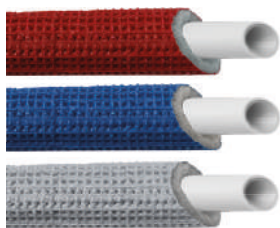

DW-8501BU0326

## Rura wielowarstwowa PE-RT / AL / PE-RT Izolowana

Nazwa/Wymiar	Kod	Paleta/m	Ilość/op.
16 x 2,0 / 6 mm, czerwony	10.016.615.0	300 m	50 m
20 x 2,25 / 6 mm, czerwony	10.020.615.0	250 m	50 m
25 x 2,5 / 6 mm, czerwony	10.025.615.0	200 m	50 m
16 x 2,0 / 6 mm, błękit	10.016.625.0	300 m	50 m
20 x 2,25 / 6 mm, błękit	10.020.625.0	250 m	50 m
25 x 2,5 / 6 mm, błękit	10.025.625.0	200 m	50 m
16 x 2,0 / 9 mm, czerwony	10.016.915.0	250 m	50 m
20 x 2,25 / 9 mm, czerwony	10.020.915.0	200 m	50 m
25 x 2,5 / 9 mm, czerwony	10.025.915.0	150 m	50 m
16 x 2,0 / 9 mm, błękit	10.016.925.0	250 m	50 m
20 x 2,25 / 9 mm, błękit	10.020.925.0	200 m	50 m
25 x 2,5 / 9 mm, błękit	10.025.925.0	150 m	50 m
16 x 2,0 / 13 mm, czerwony	10.016.131.50	200 m	50 m
20 x 2,25 / 13 mm, czerwony	10.020.131.50	150 m	50 m
25 x 2,5 / 13 mm, czerwony	10.025.131.50	100 m	50 m
32 x 3,0 / 13 mm, czerwony	10.032.131.25	200 m	25 m
16 x 2,0 / 13 mm, błękit	10.016.132.50	200 m	50 m
20 x 2,25 / 13 mm, błękit	10.020.132.50	150 m	50 m
25 x 2,5 / 13 mm, błękit	10.025.132.50	100 m	50 m
32 x 3,0 / 13 mm, błękit	10.032.132.25	200 m	25 m
16 x 2,0 / 26 mm, srebro	10.016.202.7	75 m	25 m
20 x 2,25 / 26 mm, srebro	10.020.222.7	50 m	25 m
25 x 2,5 / 26 mm, srebro	10.025.252.7	50 m	25 m



## Kolano równoprzelotowe 90°

Nazwa/Wymiar	Kod	Ilość/op.
16 x 16	41.500.101	10 szt.
20 x 20	41.500.202	10 szt.
25 x 25	41.500.303	10 szt.
32 x 32	41.500.404	5 szt.
40 x 40	41.500.505	1 szt.
50 x 50	41.500.606	1 szt.
63 x 63	41.500.707	1 szt.



### Trójnik równoprzelotowy

Nazwa/Wymiar	Kod	Ilość/op.
16 x 16 x 16	41.300.111	10 szt.
20 x 20 x 20	41.300.222	10 szt.
25 x 25 x 25	41.300.333	10 szt.
32 x 32 x 32	41.300.444	5 szt.
40 x 40 x 40	41.300.555	1 szt.
50 x 50 x 50	41.300.666	1 szt.
63 x 63 x 63	41.300.777	1 szt.



### Trójnik równoprzelotowy GW

Nazwa/Wymiar	Kod	Ilość/op.
16 x 1/2" GW x 16	41.303.111	10 szt.
20 x 1/2" GW x 20	41.303.212	10 szt.
25 x 1/2" GW x 25	41.303.313	10 szt.
25 x 3/4" GW x 25	41.303.323	10 szt.
32 x 3/4" GW x 32	41.303.424	5 szt.
32 x 1" GW x 32	41.303.434	5 szt.
40 x 3/4" GW x 40	41.303.525	1 szt.
50 x 1" GW x 50	41.303.636	1 szt.



### Trójnik równoprzelotowy redukcyjny

Nazwa/Wymiar	Kod	Ilość/op.
16 x 20 x 16	41.300.121	10 szt.
20 x 16 x 16	41.300.211	10 szt.
20 x 16 x 20	41.300.212	10 szt.
20 x 20 x 16	41.300.221	10 szt.
20 x 25 x 20	41.300.232	10 szt.
25 x 16 x 16	41.300.311	10 szt.
25 x 16 x 20	41.300.312	10 szt.
25 x 16 x 25	41.300.313	10 szt.
25 x 20 x 16	41.300.321	10 szt.
25 x 20 x 20	41.300.322	10 szt.
25 x 20 x 25	41.300.323	10 szt.
25 x 25 x 16	41.300.331	10 szt.
32 x 16 x 32	41.300.414	5 szt.
32 x 20 x 32	41.300.424	5 szt.
32 x 25 x 25	41.300.433	5 szt.
32 x 25 x 32	41.300.434	5 szt.
40 x 20 x 40	41.300.525	1 szt.
40 x 25 x 40	41.300.535	1 szt.
40 x 32 x 32	41.300.544	1 szt.
40 x 32 x 40	41.300.545	1 szt.
50 x 25 x 50	41.300.636	1 szt.
50 x 32 x 50	41.300.646	1 szt.
50 x 40 x 50	41.300.656	1 szt.
63 x 40 x 63	41.300.757	1 szt.



## Kolano ścienne GW

Nazwa/Wymiar	Kod	Ilość/op.
16 x 1/2" GW	41.603.101	10 szt.
20 x 1/2" GW	41.603.201	10 szt.
20 x 3/4" GW	41.603.202	10 szt.



## Kolano ścienne GW

Nazwa/Wymiar	Kod	Ilość/op.
16 x 1/2" GW x 16	41.324.111	10 szt.
20 x 1/2" GW x 20	41.324.212	10 szt.

Kolano ścienne z wyżarzanego mosiądzu, ocynkowane.



## Złączka GW

Nazwa/Wymiar	Kod	Ilość/op.
16 x 3/8" GW	31.203.103	10 szt.
16 x 1/2" GW	31.203.101	10 szt.
16 x 3/4" GW	31.203.102	10 szt.
20 x 1/2" GW	31.203.201	10 szt.
20 x 3/4" GW	31.203.202	10 szt.
25 x 3/4" GW	31.203.302	10 szt.
25 x 1" GW	31.203.303	10 szt.
32 x 3/4" GW	31.203.402	5 szt.
32 x 1" GW	31.203.403	5 szt.
32 x 1 1/4" GW	31.203.404	5 szt.
40 x 1 1/2" GW	31.203.504	1 szt.
50 x 1 1/2" GW	31.203.605	1 szt.
63 x 2" GW	31.203.706	1 szt.



## Złączka GZ

Nazwa/Wymiar	Kod	Ilość/op.
16 x 3/8" GZ	31.202.103	10 szt.
16 x 1/2" GZ	31.202.101	10 szt.
16 x 3/4" GZ	31.202.102	10 szt.
20 x 1/2" GZ	31.202.201	10 szt.
20 x 3/4" GZ	31.202.202	10 szt.
25 x 3/4" GZ	31.202.302	10 szt.
25 x 1" GZ	31.202.303	10 szt.
32 x 1" GZ	31.202.403	5 szt.
32 x 1 1/4" GZ	31.202.404	5 szt.
40 x 1 1/4" GZ	31.202.504	1 szt.
40 x 1 1/2" GZ	31.202.505	1 szt.
50 x 1 1/2" GZ	31.202.605	1 szt.
50 x 2" GZ	31.202.606	1 szt.
63 x 2" GZ	31.202.706	1 szt.



### Kolano 90° GZ

Nazwa/Wymiar	Kod	Ilość/op.
16 x 1/2" GZ	41.402.101	10 szt.
20 x 1/2" GZ	41.402.201	10 szt.
20 x 3/4" GZ	41.402.202	10 szt.
25 x 3/4" GZ	41.402.302	10 szt.
25 x 1" GZ	41.402.303	10 szt.
32 x 1" GZ	41.402.404	5 szt.



### Kolano 90° GW

Nazwa/Wymiar	Kod	Ilość/op.
16 x 1/2" GW	41.403.101	10 szt.
20 x 1/2" GW	41.403.201	10 szt.
20 x 3/4" GW	41.403.202	10 szt.
25 x 3/4" GW	41.403.302	10 szt.
25 x 1" GW	41.403.303	10 szt.
32 x 1" GW	41.403.403	5 szt.



### Złączka równoprzelotowa

Nazwa/Wymiar	Kod	Ilość/op.
16 x 16	31.100.101	10 szt.
20 x 20	31.100.202	10 szt.
25 x 25	31.100.303	10 szt.
32 x 32	31.100.404	5 szt.
40 x 40	31.100.505	1 szt.
50 x 50	31.100.606	1 szt.
63 x 63	31.100.707	1 szt.



### Złączka równoprzelotowa redukcyjna

Nazwa/Wymiar	Kod	Ilość/op.
20 x 16	31.100.201	10 szt.
25 x 16	31.100.301	10 szt.
25 x 20	31.100.302	10 szt.
32 x 20	31.100.402	5 szt.
32 x 25	31.100.403	5 szt.
40 x 32	31.100.504	1 szt.
50 x 32	31.100.604	1 szt.
50 x 40	31.100.605	1 szt.
63 x 40	31.100.705	1 szt.
63 x 50	31.100.706	1 szt.



## Zaslepka

Nazwa/Wymiar	Kod	Ilość/op.
16 x 2,0	31.200.100	10 szt.
20 x 2,25	31.200.200	10 szt.
25 x 2,5	31.200.300	10 szt.
32 x 3,0	31.200.400	5 szt.



## Złącze przejściowe

Nazwa/Wymiar	Kod	Ilość/op.
16 x 12	31.207.102	10 szt.
16 x 15	31.207.101	10 szt.
20 x 18	31.207.202	10 szt.
20 x 22	31.207.203	10 szt.
25 x 22	31.207.303	10 szt.
32 x 28	31.207.404	5 szt.



## Złączka z uszczelką płaską

Nazwa/Wymiar	Kod	Ilość/op.
16 x 1/2" GW	41.201.101	10 szt.
16 x 3/4" GW	41.201.102	10 szt.
20 x 1/2" GW	41.201.201	10 szt.
20 x 3/4" GW	41.201.202	10 szt.
25 x 1" GW	41.201.303	10 szt.
32 x 1 1/4" GW	41.201.404	5 szt.



## PPSU Kolano równoprzelotowe 90°

Nazwa/Wymiar	Kod	Ilość/op.
16 x 16	P41.500.101	10 szt.
20 x 20	P41.500.202	10 szt.
25 x 25	P41.500.303	10 szt.
32 x 32	P41.500.404	4 szt.



## PPSU Trójnik równoprzelotowy

Nazwa/Wymiar	Kod	Ilość/op.
16 x 16 x 16	P41.300.111	10 szt.
20 x 20 x 20	P41.300.222	10 szt.
25 x 25 x 25	P41.300.333	4 szt.
32 x 32 x 32	P41.300.444	4 szt.



## PPSU Trójnik równoprzelotowy redukcyjny

Nazwa/Wymiar	Kod	Ilość/op.
16 x 20 x 16	P41.300.121	10 szt
20 x 16 x 16	P41.300.211	10 szt
20 x 16 x 20	P41.300.212	10 szt
20 x 20 x 16	P41.300.221	10 szt
25 x 16 x 25	P41.300.313	4 szt
25 x 20 x 20	P41.300.322	4 szt
25 x 20 x 25	P41.300.323	4 szt
32 x 20 x 32	P41.300.424	4 szt
32 x 25 x 32	P41.300.434	4 szt



## PPSU Złączka równoprzelotowa

Nazwa/Wymiar	Kod	Ilość/op.
16 x 16	P31.100.101	10 szt
20 x 20	P31.100.202	10 szt
25 x 25	P31.100.303	10 szt
32 x 32	P31.100.404	10 szt



## PPSU Złączka równoprzelotowa redukcyjna

Nazwa/Wymiar	Kod	Ilość/op.
20 x 16	P31.100.201	10 szt
25 x 16	P31.100.301	10 szt
25 x 20	P31.100.302	10 szt
32 x 25	P31.100.403	10 szt

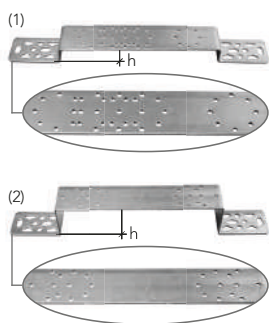

## Wspornik do kolana ściennego z gwintem wewnętrznym

Nazwa/Wymiar	Kod	Ilość/op.
(1) h = 35 mm	70.700.000	10 szt.
(1) h = 45 mm	70.700.450	10 szt.
(1) h = 50 mm	70.701.000	10 szt.
(2) h = 60 mm	70.706.000	10 szt.

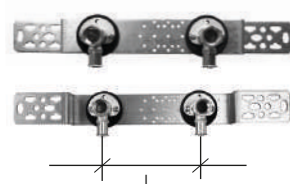

## Wspornik do kolana ściennego z gwintem wewnętrznym

Nazwa/Wymiar	Kod	Ilość/op.
L = 80 mm (na ścianie), NW 16	71.702.000	1 szt.
L = 153 mm (na ścianie), NW 16	71.703.000	1 szt.
L = 80 mm (w ścianie), NW 16	71.702.001	1 szt.
L = 153 mm (w ścianie), NW 16	71.703.001	1 szt.
L = 153 mm (w ścianie), NW 20	71.703.004	1 szt.



## Korek zaślepiający

Nazwa/Wymiar	Kod	Ilość/op.
Czerwony 1/2"	70.700.250	2 szt.
Niebieski 1/2"	70.700.251	2 szt.



## Kolano przyłączeniowe do grzejnika

Nazwa/Wymiar	Kod	Ilość/op.
16-L-300	71.800.100	1 szt.

Kolano przyłączeniowe do grzejnika wykonane z rury nierdzewnej (niklowane).

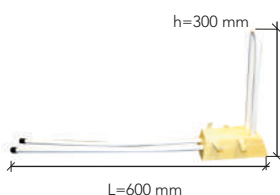

## Skrzynka przyłączeniowa

Nazwa/Wymiar	Kod	Ilość/op.
Skrzynka przyłączeniowa do ogrzewania	81.900.101	1 szt.



Ilustracja podobna

## Złączka zaciskowa skręcana do rur

Nazwa/Wymiar	Kod	Ilość/op.
(1) 16 x 2,0 x 3/4"	70.709.061	2 szt.
(2) 20 x 2,25 x 3/4"	70.709.068	2 szt.

Złączki zaciskowe z mosiądzu, niklowane, do podłączenia rur ogrzewania podłogowego do rozdzielaczy i zaworów 3/4" (Eurokonus).



## Hak plastikowy do rur

Nazwa/Wymiar	Kod	Ilość/op.
80 mm, pojedynczy	800.907	100 szt.
85 mm, podwójny	801.007	100 szt.

Służą do zamocowania rur systemowych MAINPRESS do średnicy 32 mm, bezpośrednio na podłodze betonowej.



## Sanibox

Nazwa/Wymiar	Kod	Ilość/op.
Sanibox	70.600.007	1 szt.

Kompaktowy, w pełni zmontowany, izolowany cieplnie i dźwiękoszczelnie zestaw do podłączenia umywalki o grubości 60, wraz z przyłączem do kanalizacji, do instalacji sanitarnych.

### Składający się z:

- 1 szt. kawałek wspornika ściennego z ocynkowanej blachy stalowej o grubości 3 mm, z uprzednio wywierconymi otworami
- 1 szt. Kąt syfonu DN 50 z gumową złączką 50 x 30 i nasadką ochronną
- 1 szt. kawałek bloku izolacyjnego i dźwiękoszczelnego z wytłaczanego polipropylenu
- 1 szt. chromowana rozeta maskująca

# Nowe narzędzia do systemu MAINPRESS

## GLÓWNE ZALETY NOWYCH NARZĘDZI:

- Wydajne akumulatory litowo-jonowe
- Wskaźnik LED
- Realna gwarancja zapewniona przez znanego producenta
- Transfer danych Bluetooth
- Automatyczne zaciskanie
- Bezpieczna gumowa rączka zabezpieczająca przed wyślizgnięciem oraz ergonomiczny kształt
- Oświetlenie miejsca pracy
- Możliwe połączenie z aplikacją

## ACO103



### PONADTO:

- Przeznaczony do średnic od 16 do 40
- Obsługa jedną ręką
- Obrotowa głowica
- Nowe bardziej wytrzymałe zaciski
- Wbudowany wyświetlacz z komunikatem o błędzie

## ACO203



### PONADTO:

- Przeznaczony do średnic od 16 do 63
- Silnik bezszczotkowy = ok. 20% dłuższa żywotność baterii
- Nadaje się do wszystkich kompatybilnych obejm dociskowych (siła tłoka 32kN)
- Oświetlenie strefy zacisku dla bezpiecznej pracy

## Maszyny i akcesoria

Kod	Nazwa/Wymiar
60.953.106	ACO103 16 - 40
60.952.301	ACO203 16 - 63
60.953.271	Szczęka ACO103 U 16
60.953.272	Szczęka ACO103 U 20
60.953.273	Szczęka ACO103 U 25
60.953.274	Szczęka ACO103 U 32
60.953.275	Szczęka ACO103 U 40
60.953.001	Szczęka ACO203 U 16
60.953.002	Szczęka ACO203 U 20
60.953.003	Szczęka ACO203 U 25
60.953.004	Szczęka ACO203 U 32
60.953.005	Szczęka ACO203 U 40
60.953.008	Szczęka ACO203 U 50
60.953.014	Szczęka ACO203 U 63
60.950.027.1	Akumulator 12V Li-Ion 1,5 Ah
60.952.302	Akumulator 18V Li-Ion 1,5 Ah
60.952.212.1	Ładowarka 220-240V 50-60Hz (12V)
60.952.305	Ładowarka 230V (12/18V)
60.951.109	Walizka ACO103
60.951.108	Walizka (na 4 szczęki)
60.951.110	Walizka ACO203 / ACO203XL



### Set 1: Zaciskarka ACO103

Kod 90.100.065

Nazwa/Wymiar	Ilość/op.
Zaciskarka ACO103	1 szt.
Bateria 12V Li-Ion 1,5 Ah	1 szt.
Ładowarka 220-240V 50-60 Hz - 12V Bateria	1 szt.
Walizka ACO103	1 szt.



## Set 2: Zaciskarka ACO103 ze szczękami zaciskowymi Kod 90.100.070

Nazwa/Wymiar	Ilość/op.
Zaciskarka ACO103	1 szt.
Szczęki zaciskowe ACO103 16	1 szt.
Szczęki zaciskowe ACO103 20	1 szt.
Szczęki zaciskowe ACO103 25	1 szt.
Bateria 12V Li-Ion 1,5 Ah	1 szt.
Ładowarka 220-240V 50-60 Hz - 12V Bateria	1 szt.
Walizka ACO103	1 szt.



## Set 3: Zaciskarka ACO203 Kod 90.100.066

Nazwa/Wymiar	Ilość/op.
Zaciskarka ACO203	1 szt.
Bateria 18V Li-Ion 1,5 Ah	1 szt.
Ładowarka 230V - 12V-18V Bateria ACO103/203	1 szt.
Walizka ACO203 / ACO203XL	1 szt.



## Set 4: Zaciskarka ACO203 ze Szczękami zaciskowymi Kod 90.100.073

Nazwa/Wymiar	Ilość/op.
Zaciskarka ACO203	1 szt.
Szczęki zaciskowe ACO203 U 16	1 szt.
Szczęki zaciskowe ACO203 U 20	1 szt.
Szczęki zaciskowe ACO203 U 25	1 szt.
Szczęki zaciskowe ACO203 U 32	1 szt.
Bateria 18V Li-Ion 1,5 Ah	1 szt.
Ładowarka 230V - 12V-18V Bateria ACO103/203	1 szt.
Walizka ACO203 / ACO203XL	1 szt.



## Zaciskarka ręczna DIM 16 - 20

Nazwa/Wymiar	Kod	Ilość/op.
Zaciskarka ręczna	60.953.109	1 szt.
Inset 16	60.953.111	1 szt.
Inset 20	60.953.112	1 szt.



## Obcinak do cięcia rur (i do rur w peszlu)

Nazwa/Wymiar	Kod	Ilość/op.
16 - 20	60.950.014	1 szt.
Ostrze zapasowe	60.950.114	1 szt.

Do cięcia rur MAINPEX do rozmiaru 20.



## Nożyce do cięcia rur

Nazwa/Wymiar	Kod	Ilość/op.
16 - 40	60.950.011	1 szt.
Ostre zapasowe	60.950.112	1 szt.

Obcinak do rur systemowych MAINPRESS do rozmiaru 32 oraz izolowanych rur systemowych MAINPRESS.



## Obcinak krążkowy do cięcia rur (w sztangach)

Nazwa/Wymiar	Kod	Ilość/op.
16 - 63	60.950.013	1 szt.
Zapassowe koło tnące	60.950.113	1 szt.

Obcinak krążkowy do cięcia rur systemowych MAINPRESS w sztangach.



## Kalibrator uniwersalny

Nazwa/Wymiar	Kod	Ilość/op.
Ø 16 / 20 / 25	60.953.212	1 szt.

Kalibrator uniwersalny do rur 16/20/25 mm.



## Kalibrators

Nazwa/Wymiar	Kod	Ilość/op.
Kalibrator 16	60.953.217	1 szt.
Kalibrator 20	60.953.218	1 szt.
Kalibrator 25	60.953.219	1 szt.
Kalibrator 32	60.953.213	1 szt.
Kalibrator 40	60.953.214	1 szt.
Kalibrator 50	60.953.215	1 szt.
Kalibrator 63	60.953.216	1 szt.



# Mainfloor

## Ogrzewanie podłogowe

MAINFLOOR

## PE-RT – więcej niż „PEX bez sieciowania“

PE-RT (Polyetylen with Raised Temperature resistance) wykonana jest w ramach specjalnej metody, w przypadku której powstają łańcuchy boczne o tej samej długości w równomiernej odległości. Te regularne łańcuchy boczne są zdolne do tworzenia wielkocząsteczkowych nadstruktur, które są prawie tak mocne jak same związki w łańcuchach molekularnych. Poprzez to łańcuchy molekularne zostają utrwalone ze sobą. Te wielkocząsteczkowe nadstruktury są przynajmniej tak samo stabilne jak usieciowane związki.

Dlatego też sieciowanie w przypadku PE-RT jest całkowicie niepotrzebne!

### MITY I FAKTY NA TEMAT PE-RT

#### „NIE MA ŻADNYCH DOŚWIADCZEŃ Z RURAMI PE-RT“

PE-RT została zaprojektowana w latach 90-tych i tym samym od 30 LAT wykorzystywana jest do licznych zastosowań w ogrzewaniu podłogowym i instalacjach sanitarnych w Europie i na całym świecie.

#### „NIE JEST MOŻLIWE PORÓWNANIE PE-RT Z PEX“

Założenia dla zastosowań w instalacjach grzewczych i sanitarnych zdefiniowane są w ISO10508, przez klasy zastosowań. Ta sama klasyfikacja z należącym do tego stopniem ciśnienia pokazuje, że rury, mimo różnych materiałów, są absolutnie porównywalne ze sobą, jeżeli wyznaczony jest określony stopień ciśnienia.

#### „PE-RT NIE POSIADA ODPORNOŚCI NA DYFUZJĘ TLENU“

To prawda, tak jak w przypadku wszystkich polimerowych materiałów rurowych jak PEX, PE, PB, itd., również tlen w PE-RT może przenikać przez ścianę rury. Dlatego potrzebna jest dodatkowa warstwa z kopolimeru etylenu i alkoholu winylowego (EVOH), aby uniemożliwić dyfuzję tlenu w rurach PE-RT, tak samo jak w przypadku rur PEX dla instalacji grzewczych.

#### „PE-RT NIE ZDAJE TYCH SAMYCH TESTÓW CO PEX“

W odniesieniu do zastosowania (ogrzewanie podłogowe, woda pitna, itd.), rury PE-RT przeszły wszystkie konieczne testy tak samo dobrze jak rury PEX. Ewentualnie kilka właściwości, nieistotnych dla tych zastosowań, nie zostało jeszcze przetestowanych lub też jeszcze nie sporządzono specjalnych standardów dla PE-RT. Jakkolwiek nie mają one żadnego znaczenia dla wykorzystania PE-RT jako rury do ogrzewania podłogowego lub do wody wodociągowej.

#### „PEX JEST MOCNIEJSZYM I BARDZIEJ ODPORNYM MATERIAŁEM“

Jest to historyczny mit! PEX wynaleziono w latach 60-tych i był to materiał z nieporównywalnie lepszymi długotrwałymi właściwościami w porównaniu do wszystkich innych materiałów polimerowych, które znało się w tamtym czasie. PE-RT została zaprojektowana w latach 90-tych i jest bardziej nowoczesnym materiałem. Testy, odnoszące się do założeń zastosowania, pokazują, że oba materiały w odniesieniu do ich zachowania w długim okresie czasu nadają się w ten sam sposób.

#### „CZY PEX JEST W STANIE WYTRZYMAĆ WYŻSZE TEMPERATURY NIŻ PE-RT?“

PEX jest w stanie wytrzymać tylko kilka sekund 200°C i więcej. Po krótkim czasie materiał rozkłada się i jest nieprzydatny.

#### „PEX NADAJE SIĘ LEPIEJ DO NISKICH TEMPERATUR (NP. SYSTEMY TOPNIENIA ŚNIEGU)“

Wszystkie PE nadają się bardzo dobrze do wykorzystania w temperaturach poniżej 0°C. Wszystkie mają temperaturę zeszklenia ok. -100°C. Poniżej tej temperatury materiał staje się kruchy i nie jest dłużej przydatny. Ma to miejsce w PEX, jak i w przypadku PE-RT.

### **„KRÓTKOTRWAŁA WYSOKA ODPORNOŚĆ TEMPERATUROWA PEX WSKAZUJE NA DŁUŻSZY OKRES UŻYTKOWANIA“**

Jasne że Nie. Okres użytkowania tworzyw sztucznych pod obciążeniem przedstawiony jest przez krzywe pełzania. W przypadku rur z tworzywa sztucznego stosuje się krzywe wytrzymałości długotrwałej przy obciążeniu ciśnieniem wewnętrznym (LTHS). Ta metoda obowiązująca na całym świecie, aby móc sporządzić te LTHS, określona jest w ISO 9088. Z tych krzywych można wywnioskować zachowanie materiału bądź właściwości rury po 50 latach lub dłużej. Jest to jedynie obowiązująca metoda przepowiadania oczekiwania okresu użytkowania!

### **„RURY PEX MOGĄ BYĆ NAPRAWIANE PRZEZ WYSOKIE TEMPERATURY“**

Wprawdzie możliwe jest doprowadzenie materiału PEX poprzez wysokie temperatury (suszarkę na gorące powietrze) znów do jego oryginalnego kształtu. W ten sposób można usunąć zagięcia. Jednakże wysoka temperatura niszczy kopolimer etylenu i alkoholu winylowego (EVOH) oraz warstwy kleju w przypadku rur wielowarstwowych, stosowanych w instalacjach grzewczych. Wysoka temperatura przywraca tylko oryginalny kształt materiału. Proces ten nie może formować żadnych nowych związków łańcuchów molekularnych. Dlatego też nie jest możliwa naprawa dziur lub podobnych błędów materiałowych!

### **„RURY PEX DLA WODY PITNEJ MOGĄ BYĆ WYKORZYSTYWANE W INSTALACJACH GRZEW CZYCH“**

Rury do wody pitnej PEX nie posiadają warstwy granicznej EVOH. Tlen dostaje się tym samym do obiegu grzewczego i prowadzi do korozji elementów konstrukcyjnych zawierających żelazo (stal).

## **ZALETY PE-RT**

### **RURY Z TWORZYWA SZTUCZNEGO SĄ KRYTYCZNE EKOLOGICZNIE I WYMAGAJĄ DUŻYCH ILOŚCI ZASOBÓW NATURALNYCH**

Jeżeli materiał, jakim jest tworzywo sztuczne, zostanie ponownie użyty (zostanie poddany recyklingowi), to ma to niekrytyczny „ślad ekologiczny“. Nawet z dodatkowymi warstwami (EVOH i masa klejąca), rura PE-RT może być bardzo łatwo poddana recyklingowi. Jednakże nie jest możliwe poddanie recyklingowi rury PEX.

### **W PRZECIWIENSTWIE DO PEX JEST BEZPIECZNIE WYKORZYSTAĆ PE-RT W ZASTOSOWANIACH WODY PITNEJ**

Z powodu sieciowania, niezależnie od typu PEX, muszą zostać dodane do materiału specjalne składniki. Niektóre z tych substancji są bardzo niebezpieczne dla zdrowia ludzkiego i dla środowiska. Jeżeli nie wszystkie substancje użyte zostaną do formowania sieciowania, to wędrują one do wody i powodują poprzez to potencjalne ryzyko dla zdrowia.

### **PE-RT JEST BARDZIEJ EFEKTYWNA POD WZGLĘDEM KOSZTÓW I ZASOBÓW NATURALNYCH NIŻ PEX**

Dzięki szczególnemu zawiązywaniu molekularnemu, PE-RT nie potrzebuje żadnych dodatkowych procesów sieciowania (metoda wysokich temperatur, metoda naświetlania, specjalne składniki nadtlennkowe itd.) i dlatego też produkowana jest z ochroną zasobów naturalnych.

### **PEX MOŻE ZANIECZYŚCIĆ ŚRODOWISKO**

PE-RT nie emituje żadnych niebezpiecznych substancji jak VOC (lotne związki organiczne) do otaczającego powietrza. Benzole, ketony i inne VOC z rur PEX zostały już wykazane. Substancje te stanowią pozostałości trochę skomplikowanych procesów chemicznych, stosowanych do tworzenia sieciowania. Przez PE-RT substancje te nie mogą być emitowane do środowiska, ponieważ sieciowanie nie ma miejsca i dlatego też nie ma ich w materiale lub też nie zostają dodane.

# SYSTEM OGRZEWANIA PODŁOGOWEGO

- Ekologiczne rozwiązanie pozwalające na wykorzystywanie odnawialnych źródeł energii takich jak: pompy ciepła, kolektory słoneczne
- Najkorzystniejszy rozkład temperatury w pomieszczeniu.
- Swoboda aranżacji wnętrz.
- Niska temperatura czynnika grzewczego, która przekłada się na mniejsze zużycie energii potrzebnej do ogrzania domu.

DYSTRYBUCJA CIEPŁA OGRZEWANIE PODŁOGOWE I GRZEJNIKI

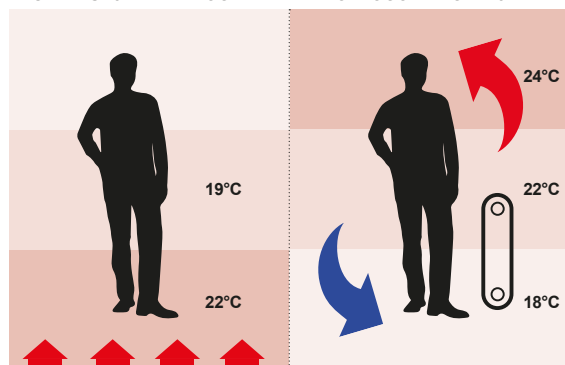

PORÓWNAWCZE RODZAJE OGRZEWANIA

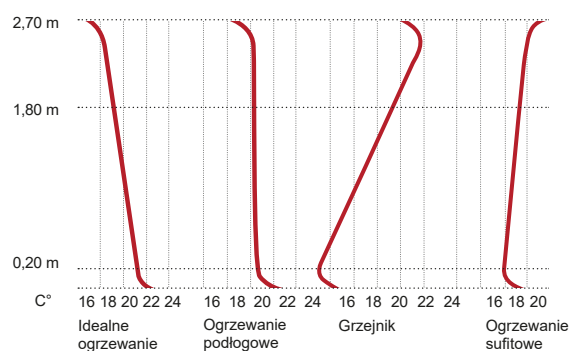

**SYSTEMY SUCHEJ ZABUDOWY**

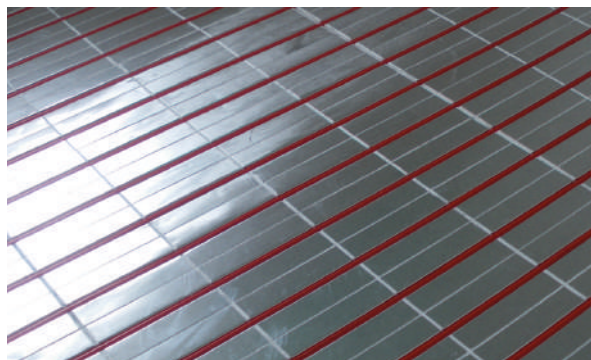

**SYSTEM MOCOWANIA KLIPSAMI**



**SYSTEM SZYN MONTAŻOWYCH**



**PŁYTA SYSTEMOWA DO OGRZEWANIA  
PODŁOGOWEGO**





SKZ A522

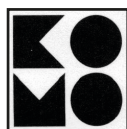

## Rura grzewcza PE-RT (5-warstwowa)

Nazwa/Wymiar	Kod	Paleta/m	Ilość/op.
14 x 2,0	501.406.746.00	3.600 m	600 m
15 x 1,5 (czerwony)	551.506.713.00	3.600 m	300 m
15 x 1,5 (czerwony)	551.506.716.00	3.600 m	600 m
16 x 1,5	551.600.343.00	3.000 m	300 m
16 x 1,5	551.600.346.00	3.000 m	600 m
16 x 2,0	501.606.743.00	2.400 m	300 m
16 x 2,0	501.606.746.00	2.400 m	600 m
17 x 2,0	501.706.743.00	2.400 m	300 m
17 x 2,0	501.706.746.00	2.400 m	600 m
18 x 2,0	501.806.743.00	2.100 m	300 m
18 x 2,0	501.806.745.00	2.000 m	500 m
20 x 2,0	502.006.743.00	1.800 m	300 m
20 x 2,0	502.006.745.00	1.500 m	500 m

Do ogrzewania powierzchniowego z barierą antydyfuzyjną zgodnie z DIN 4726, w zwojach, kolor transparentny. Certyfikat SKZ.



SKZ A462

## Rura wielowarstwowa PE-RT / AL / PE-RT

Nazwa/Wymiar	Kod	Paleta/m	Ilość/op.
16 x 2,0	416.002.130.0	3.000 m	300 m
16 x 2,0	416.002.150.0	3.000 m	500 m

Do ogrzewania powierzchniowego z wewnętrzną warstwą antydyfuzyjną z aluminium, w zwojach, kolor czerwony. Certyfikat SKZ.



## Mini system rur PE-RT (ściana, sufit, podłoga)

Nazwa/Wymiar	Kod	Paleta/m	Ilość/op.
10 x 1,3	501.000.312.00	3.000 m	200 m

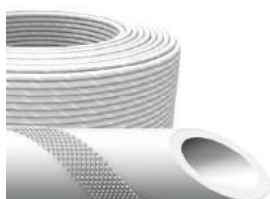

## Rura na rzep PE-RT

Nazwa/Wymiar	Kod	Ilość/op.
14 x 2,0	501.400.346.00KL	600 m
15 x 1,5 (czerwony)	551.500.313.00KL	300 m
15 x 1,5 (czerwony)	551.500.316.00KL	600 m
16 x 2,0	501.600.343.00KL	300 m
16 x 2,0	501.600.346.00KL	600 m
17 x 2,0	501.700.343.00KL	300 m
17 x 2,0	501.700.346.00KL	600 m

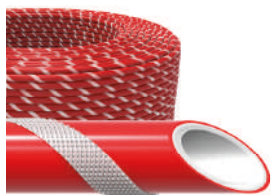

## Rura na rzep PE-RT / Alu / PE-RT

Nazwa/Wymiar	Kod	Ilość/op.
16 x 2,0	416.002.130.0KL	300 m
16 x 2,0	416.002.150.0KL	500 m



## Złączka zaprasowywana do rury wielowarstwowej do rury grzewczej PE-RT / Alu / PE-RT i PE-RT

Nazwa/Wymiar	Kod	Ilość/op.
16 x 16	31.100.101	10 szt.
20 x 20	31.100.202	10 szt.

Do łączenia rur ogrzewania powierzchniowego 16 x 2,0. Obróbka za pomocą zaciskarek MAINPRESS.



## Pierścień przesuwny

Nazwa/Wymiar	Kod	Ilość/op.
10	20.000.010	10 szt.



## Złączka

Nazwa/Wymiar	Kod	Ilość/op.
10 x 10	30.100.010	10 szt.



## Prześciówka z gwintem zewnętrznym NE 10

Nazwa/Wymiar	Kod	Ilość/op.
10 x 1/2" GZ	30.202.001	10 szt.



## Trójnik

Nazwa/Wymiar	Kod	Ilość/op.
16 x 10 x 16	40.300.101	10 szt.



## Prześciówka Eurokonus z nakrętką nasadową NW 10

Nazwa/Wymiar	Kod	Ilość/op.
10 x 3/4" Eurokonus	30.206.010	10 szt.



### Zestaw złaczek do rur grzewczych PE-RT

Nazwa/Wymiar	Kod	Ilość/op.
15 x 1,5	30.100.015	1 kpl.
16 x 2,0	30.100.000	1 kpl.
17 x 2,0	30.100.111	1 kpl.
20 x 2,0	30.100.232	1 kpl.

Do łączenia rur ogrzewania powierzchniowego, pierścienie przesuwne w komplecie. Obróbka za pomocą narzędzia montażowego systemu MAINPEX.



Ilustracja podobna

### Złączka zaciskowa NW 10

Nazwa/Wymiar	Kod	Ilość/op.
10 x 3/4" Eurokonus	70.709.265	2 szt.



### Płyta izolacyjna

Nazwa/Wymiar	Kod	Ilość/op.
30-2 GPC 040/5 kPA	50.903.020	1 Rolka/10 m <sup>2</sup>
20-2 GPC 045/4 kPA	50.903.034	1 Rolka/10 m <sup>2</sup>
25-2 GPC 045/4 kPA	50.903.252	1 Rolka/10 m <sup>2</sup>

Płyta izolacyjna, EPS DE S - gotowa do ułożenia izolacja cieplna i akustyczna z nadrukiem rastrowym i folią na krawędziach. Izolacja akustyczna zgodnie z DIN 18164, szerokość 1 m.



### Folia Izolacyjna

Nazwa/Wymiar	Kod	Ilość/op.
Folia Izolacyjna	50.903.019	1 Rolka/75 m <sup>2</sup>

1,25 m x 60 m folia izolacyjna i akustyczna do ułożenia rur za pomocą takera i listew zaciskowych, z nadrukiem rastrowym, maks. obciążenie 10 kN/m<sup>2</sup>, folia wielowarstwowa z izolacją powietrzną, czarna warstwa podkładowa, aluminiowa warstwa odbijająca. R = 0,081 m<sup>2</sup> K/W, Maks. ciśnienie obciążenia: 10 kN, Grubość: 4 mm

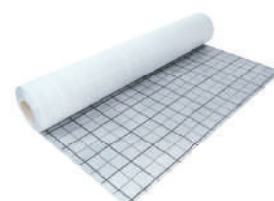

### Folia kryjąca PE

Nazwa/Wymiar	Kod	Ilość/op.
Folia kryjąca PE	51.903.038	1 Rolka/103 m <sup>2</sup>

Folia kryjąca PE z siatką, jako wkład pomiędzy płytą do montażu na sucho a płytą izolacyjną. Rolka: 50 mb, Grubość: 0,2 mm

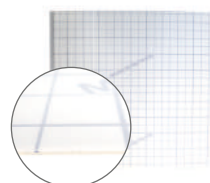

### Izolacja na rzep

Nazwa/Wymiar	Kod	Ilość/op.
30-2 WLK 040/5 kPA	51.903.090	1 Rolka/10 m <sup>2</sup>

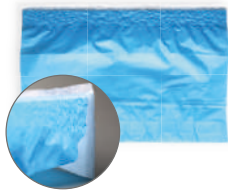

## Taśma dylatacyjna PE

Nazwa/Wymiar	Kod	Ilość/op.
50 x 8 mm	50.903.122	1 Rolka/25 m



Kolor inny

## Taśma brzegowa

Nazwa/Wymiar	Kod	Ilość/op.
8 x 150 mm	50.903.022	1 Rolka/25 m
8 x 150 mm, samoprzylepne	50.903.039	1 Rolka/25 m

Taśma brzegowa z zakładką, wykonana ze spienionego polietylenu. Wymiary: gr. 8 mm, szer. 150 mm  
Taśma brzegowa z zakładką, samoprzylepna - dostępna na zapytanie.

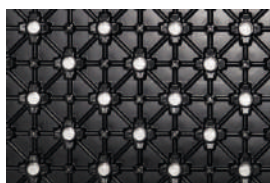

## Płyta montażowa 10 - 12 mm

Nazwa/Wymiar	Kod	Ilość/op.
PP bez izolacji	51.903.160	9,6 m <sup>2</sup>

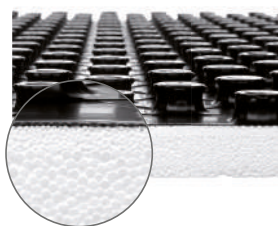

## Płyta profilowa Premium 14 - 17 mm

Nazwa/Wymiar	Kod	Ilość/op.
PP bez izolacji	51.903.060	13,44 m <sup>2</sup>
PP 11 Premium	51.903.061	14,56 m <sup>2</sup>
PP 30-2 Premium	51.903.062	6,72 m <sup>2</sup>

Izolacja cieplna i akustyczna, z naklejaną folią z podkładem piankowym, do zastosowania w budownictwie naziemnym zgodnie z DIN EN 13 163. Szczelne połączenie zabezpieczonych folią brzegów dzięki systemowi zatrzasków.

Opis	Płyta profilowa bez izolacji		Płyta profilowa Premium	
			PP 11	PP 30-2
Rozmiar całk. płyty	1450 x 850 mm	1450 x 850 mm	1450 x 850 mm	1450 x 850 mm
Rozmiar użytkowy	1400 x 800 mm	1400 x 800 mm	1400 x 800 mm	1400 x 800 mm
Rozmiar użytkowy	1,12 m <sup>2</sup>	1,12 m <sup>2</sup>	1,12 m <sup>2</sup>	1,12 m <sup>2</sup>
Obłożenie (odstęp montażowy)	50 mm	50 mm	50 mm	50 mm
Wys. wytłoczeń, całkowita	14-17 mm	14-17 mm	14-17 mm	14-17 mm
Średnica rur	19,9 mm	31 mm	50 mm	
Maks. Obciążenie użytkowe	-	75 kPa (7500 kg/m <sup>2</sup> )	5 kPa (500 kg/m <sup>2</sup> )	
Przewodnictwo cieplne EPS	-	035	040	
Współczynnik tłumienia dźwięków	-	-	28 dB	
Opakowanie / karton	12 szt. = 13,44 m <sup>2</sup>	13 szt. = 14,56 m <sup>2</sup>	6 szt. = 6,72 m <sup>2</sup>	



## Profil progowy

Nazwa/Wymiar	Kod	Ilość/op.
Profil progowy	51.903.168	14 szt.



## Ustalacz do rur

Nazwa/Wymiar	Kod	Ilość/op.
Ustalacz do rur	51.903.268	40 szt.



## Profil łączeniowy

Nazwa/Wymiar	Kod	Ilość/op.
Profil łączeniowy	51.903.068	28 szt.

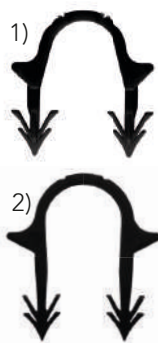

## Spinki do takera

Nazwa/Wymiar	Kod	Ilość/op.
(1) 39 mm (14 - 18 mm Rura)	50.903.321	1.000 szt.
(2) 40 mm (14 - 20 mm Rura)	50.903.021	1.000 szt.

Spinki do montażu rur grzewczych do izolacji, długość 40 mm, nadaje się do rur o 14 - 20 mm.



## Listwa zaciskowa

Nazwa/Wymiar	Kod	Ilość/op.
Listwa zaciskowa 14 - 17	50.903.036	100 m
Listwa zaciskowa 20	50.903.236	100 m

Do ogrzewania powierzchniowego, odstęp montażowy 5 cm, samoprzylepna. Wygodny system zatrzasków umożliwia montaż rur dowolnych długości.



## NEO Listwa zaciskowa

Nazwa/Wymiar	Kod	Ilość/op.
NEO Listwa zaciskowa 10	50.903.337	1 szt.

# NEO

Szyna mocująca z tworzywa sztucznego ze zintegrowanym mocowaniem rur do powierzchniowych rur grzewczych NW 10.

Szerokość / długość szyny: 25 mm x 600 mm

Odległość montażu rury: 25 mm

Zużycie na m<sup>2</sup>: ok. 0,5 - 0,8 m szyna z ogrzewaniem podłogowym

Zużycie na m<sup>2</sup>: ok. 1,5 - 2,0 m szyna z ogrzewaniem ściennym

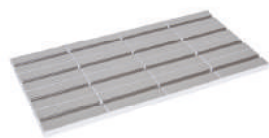

## Płyta do montażu na sucho Alu

Nazwa/Wymiar	Kod	Ilość/op.
Płyta Alu-VA 12,5	51.903.030	10 szt.
Płyta Alu-VA 25	51.903.031	10 szt.

VA 12,5

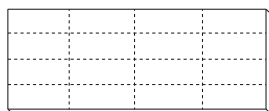

VA 25

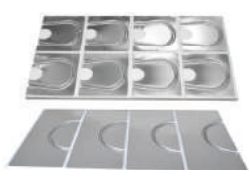
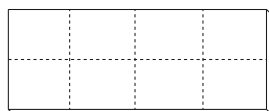

## Płyta zwrotna do płyty montowanej na sucho Alu

Nazwa/Wymiar	Kod	Ilość/op.
Płyta zwrotna 12,5	51.903.035	10 szt.
Płyta zwrotna 25	51.903.036	10 szt.

VA 12,5



VA 25

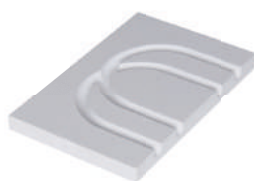

## Płyta przejściowa do płyty montowanej na sucho Alu

Nazwa/Wymiar	Kod	Ilość/op.
Płyta przejściowa	51.903.033	10 szt.



## Płyta wypełniająca i wyściełająca

Nazwa/Wymiar	Kod	Ilość/op.
Płyta wypełniająca/wyściel.	51.903.037	10 szt.

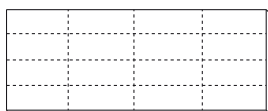

## Blacha przewodząca ciepło

Nazwa/Wymiar	Kod	Ilość/op.
Blacha przewodząca ciepło	51.903.040	1 szt.



## Listwa stelażowa do płyty instalacyjnej

Nazwa/Wymiar	Kod	Ilość/op.
Listwa stelażowa	51.913.029	10 szt.

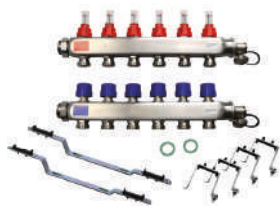

### Rozdzielacze ze stali szlachetnej 1“ Krótka wersja

Nazwa	Kod	Wymiar (mm)	Ilość/op.
2 Obwody	50.900.002	180	1 szt.
3 Obwody	50.900.003	230	1 szt.
4 Obwody	50.900.004	280	1 szt.
5 Obwodów	50.900.005	330	1 szt.
6 Obwodów	50.900.006	380	1 szt.
7 Obwodów	50.900.007	430	1 szt.
8 Obwodów	50.900.008	480	1 szt.
9 Obwodów	50.900.009	530	1 szt.
10 Obwodów	50.900.010	580	1 szt.
11 Obwodów	50.900.011	630	1 szt.
12 Obwodów	50.900.012	680	1 szt.
13 Obwodów	50.900.013	730	1 szt.
14 Obwodów	50.900.014	780	1 szt.
15 Obwodów	50.900.015	830	1 szt.
16 Obwodów	50.900.016	880	1 szt.



### Rozdzielacze ze stali szlachetnej 1“ Długa wersja

Nazwa	Kod	Wymiar (mm)	Ilość/op.
2 Obwody	50.940.002	205	1 szt.
3 Obwody	50.940.003	255	1 szt.
4 Obwody	50.940.004	305	1 szt.
5 Obwodów	50.940.005	355	1 szt.
6 Obwodów	50.940.006	405	1 szt.
7 Obwodów	50.940.007	455	1 szt.
8 Obwodów	50.940.008	505	1 szt.
9 Obwodów	50.940.009	555	1 szt.
10 Obwodów	50.940.010	605	1 szt.
11 Obwodów	50.940.011	655	1 szt.
12 Obwodów	50.940.012	705	1 szt.
13 Obwodów	50.940.013	755	1 szt.
14 Obwodów	50.940.014	805	1 szt.
15 Obwodów	50.940.015	855	1 szt.
16 Obwodów	50.940.016	905	1 szt.

Rozdzielacz do ogrzewania podłogowego ze stali nierdzewnej ze wskaźnikami przepływu.



### Przepływomierz

Nazwa/Wymiar	Kod	Ilość/op.
(1) Zapasowy przepływomierz	50.903.006	1 szt.
(2) Taconova przepływomierz	50.903.106	1 szt.

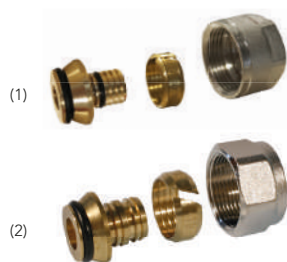

Ilustracja podobna

## Złączka zaciskowa

Nazwa/Wymiar	Kod	Ilość/op.
(1) 16 x 2,0 x 3/4"	70.709.061	2 szt.
(2) 14 x 2,0 x 3/4"	70.709.069	2 szt.
(2) 15 x 1,5 x 3/4"	70.709.075	2 szt.
(2) 17 x 2,0 x 3/4"	70.709.063	2 szt.
(2) 18 x 2,0 x 3/4"	70.709.078	2 szt.
(2) 20 x 2,0 x 3/4"	70.709.071	2 szt.

Złączka zaciskowa z mosiądzu nikielowanego, do podłączenia ogrzewania podłogowego do rozdzielacza i zaworów z Eurokonusem 3/4".

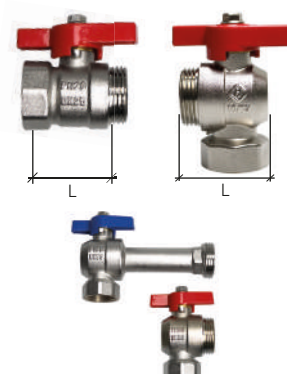

## Zawór kulowy

Nazwa/Wymiar	Kod	Ilość/op.
Zawór kulowy 1" FT x 1" MT, L = 50 mm	50.903.002	2 szt.
Zawór kulowy 1" FT x 1" MT kątowe, L = 45 mm	50.903.043	2 szt.
Zawór kulowy 3/4" FT x 1" MT, L = 45 mm	50.903.101	2 szt.
Zawór kulowy 3/4" FT x 1" MT kątowe, L = 45 mm	50.903.041	2 szt.
Set 1" FT x 1" MT kątowe, Długa wersja	50.903.065	1 zestaw

## Szafka Rozdzielacza, natynkowa



Nazwa	Kod	Wymiar (mm)	Ilość/op.
Szafka natynkowa 55	50.922.002	552	1 szt.
Szafka natynkowa 80	50.922.003	802	1 szt.
Szafka natynkowa 95	50.922.004	952	1 szt.
Szafka natynkowa 110	50.922.005	1.102	1 szt.

Szafka rozdzielacza wykonana z blachy stalowej ocynkowanej, lakierowana proszkowo na kolor RAL 9010 (biały).

## Szafka Rozdzielacza, podtynkowa 110 - 140 mm głębokość



Nazwa	Kod	Wymiar (mm)	Ilość/op.
Szafka podtynkowa 50	50.911.002	449	1 szt.
Szafka podtynkowa 75	50.911.003	684	1 szt.
Szafka podtynkowa 90	50.911.004	834	1 szt.
Szafka podtynkowa 105	50.911.005	984	1 szt.
Szafka podtynkowa 120	50.911.006	1.134	1 szt.
Szafka podtynkowa 150	50.911.007	1.434	1 szt.

Szafka rozdzielacza wykonana z blachy stalowej ocynkowanej, lakierowana proszkowo na kolor RAL 9010 (biały).

Nazwa/Wymiar	Kod	Ilość/op.
Zamek	50.911.001	1 szt.



80 mm

## Szafka Rozdzielacza, podtynkowa 80 mm głębokości

Nazwa	Kod	Wymiar (mm)	Ilość/op.
Szafka podtynkowa 50 80 mm	50.933.002	449	1 szt.
Szafka podtynkowa 75 80 mm	50.933.003	684	1 szt.
Szafka podtynkowa 90 80 mm	50.933.004	834	1 szt.
Szafka podtynkowa 105 80 mm	50.933.005	984	1 szt.

Szafka rozdzielacza wykonana z blachy stalowej ocynkowanej, lakierowana proszkowo na kolor RAL 9010 (biały).

Nazwa/Wymiar	Kod	Ilość/op.
Zamek	50.911.001	1 szt.



110 - 140 mm



80 mm

## Szafka Rozdzielacza z górną szyną, podtynkowa 110 - 140 lub 80 mm głębokości

Nazwa	Kod	Wymiar (mm)	Ilość/op.
UPH 75 110 - 140 mm	50.911.013	684	1 szt.
UPH 90 110 - 140 mm	50.911.014	834	1 szt.
UPH 105 110 - 140 mm	50.911.015	984	1 szt.
UPH 75 80 mm	50.933.013	684	1 szt.
UPH 90 80 mm	50.933.014	834	1 szt.
UPH 105 80 mm	50.933.015	984	1 szt.

Podtynkowa szafa rozdzielcza z szyną górną wykonaną z ocynkowanej blachy stalowej z regulowaną wysokością ramą wykonaną z blachy stalowej ocynkowanej ognioowo. Z regulowaną i zdejmowaną ramą z drzwiami i rygłem obrotowym. Malowana proszkowo farbą RAL 9010. Szyna górna do montażu listew zaciskowych MAINCOR.

Głębokość: 110-140 mm lub 80 mm  
Wysokość: 761 mm - 941 mm  
Nóżki szafy z regulacją wysokości do 180 mm  
Z zatrzaskiem obrotowym

Nazwa/Wymiar	Kod	Ilość/op.
Zamek	50.911.001	1 szt.
Blokada obrotowa	50.999.001	1 szt.



## Siłownik NEO

Nazwa/Wymiar	Kod	Ilość/op.
230 V	50.903.050	1 szt.

Mała kompaktowa konstrukcja, ręczny mechanizm regulacji, ochrona przed wnikaniem wody wg stopnia ochrony IP X4. Także do montażu z tarczą. Sygnalizowanie stanu roboczego i pozycji. Możliwość stosowania bez adaptera, mała średnica. 230 V, nakrętka nasadowa M 30 x 1,5 mm, wolne końce kabli z końcówkami tulejkowymi, długość = 0.8 m. Siłownik bezprądowo zamknięty 230 V AC 2,0 W

Suw roboczy: 4,0 mm  
Wymiary: 69 mm x 37 mm.

# NEO



## Siłownik 4.0

Nazwa/Wymiar	Kod	Ilość/op.
230 V	50.903.011	1 szt.
24 V	50.903.111	1 szt.
Pierścień adaptera (wymiana)	50.903.344	1 szt.



## Regulator RTL

Nazwa/Wymiar	Kod	Ilość/op.
Regulator RTL	50.903.107	1 szt.

Regulator temperatury na powrocie ogrzewania powierzchniowego. Budowa: obudowa ścienna, montowany fabrycznie blok zaworowy z termostatem, pokrywa zabezpieczająca, zawór odpowietrzający, pokrętko termostatu, zaślepka. Blok zaworowy z GW 3/4" (Eurokonus) do podłączenia do rur za pomocą złączek zaciskowych



## Termostat pokojowy, natynkowy ogrzewanie

Nazwa/Wymiar	Kod	Ilość/op.
230 V	50.903.012	1 szt.
24 V	51.903.012	1 szt.



## Termostat pokojowy, natynkowy ogrzewanie i chłodzenie

Nazwa/Wymiar	Kod	Ilość/op.
230 V	50.903.016	1 szt.
24 V	51.903.016	1 szt.



## Termostat pokojowy Standard 4.0 (ogrzewanie)

Nazwa/Wymiar	Kod	Ilość/op.
230 V	50.903.113	1 szt.
24 V	51.903.113	1 szt.



## Termostat pokojowy Control 4.0 (ogrzewanie i chłodzenie)

Nazwa/Wymiar	Kod	Ilość/op.
230 V	50.903.114	1 szt.
24 V	51.903.114	1 szt.
Zewnętrzny czujnik temperatury	50.903.056	1 szt.



## Listwa Zaciskowa Standard / Standard Plus 4.0 (ogrzewanie / ogrzewanie i chłodzenie)

Nazwa/Wymiar	Kod	Ilość/op.
Standard 24 V / 230 V - 6 Kanałowy	50.903.014	1 szt.
Standard 24 V / 230 V - 10 Kanałowy	50.903.045	1 szt.
Standard Plus 230 V - 6 Kanałowy	50.903.015	1 szt.
Standard Plus 230 V - 10 Kanałowy	50.903.059	1 szt.
Standard Plus 24 V - 6 Kanałowy	51.903.015	1 szt.
Standard Plus 24 V - 10 Kanałowy	51.903.059	1 szt.

Przewody 230 V należy zamówić osobno.

230 V przewód	50.903.054	1 szt.
Zegar 2 kanałowy	50.903.055	1 szt.
Transformator 24 V	51.903.047	1 szt.



## Spinka montażowa

Nazwa/Wymiar	Kod	Ilość/op.
45 mm	220.407	1.000 szt.

Do mocowania listew i rur.



## Łuk ustalający

Nazwa/Wymiar	Kod	Ilość/op.
(1) 10 - 18	50.903.235	1 szt.
(2) 20	50.903.237	1 szt.
(2) 25	50.903.238	1 szt.

1)

2)



## Taśma klejąca, przezroczysta

Nazwa/Wymiar	Kod	Ilość/op.
75 mm (66 m długo)	50.903.028	1 Rolka



## Taker

Nazwa/Wymiar	Kod	Ilość/op.
14 - 20	TG.230.201	1 szt.



## Kołowrót

Nazwa/Wymiar	Kod	Ilość/op.
Kołowrót	60.950.051	1 szt.



## Podajnik do taśmy klejącej

Nazwa/Wymiar	Kod	Ilość/op.
Podajnik do taśmy klejącej	60.950.052	1 szt.

Ręczny podajnik taśmy klejącej do szybkiego sklejania izolacji w miejscach styku za pomocą taśmy klejącej.



## Szcypce do złączek Lokring

Nazwa/Wymiar	Kod	Ilość/op.
Szcypce do złączek Lokring	60.950.102	1 szt.
Szczęki montażowe 10	60.950.182	1 zestaw
Skrzynka narzędziowa	60.950.181	1 szt.

MAINFLOOR



## Ekspander

Nazwa/Wymiar	Kod	Ilość/op.
Ekspander	60.950.030	1 szt.
Głowica 10	60.950.183	1 szt.
Głowica 15	60.950.038	1 szt.



## Obcinak na gorąco

Nazwa/Wymiar	Kod	Ilość/op.
Obc. do cięcia płyt styropianowych na gorąco	51.903.039	1 szt.

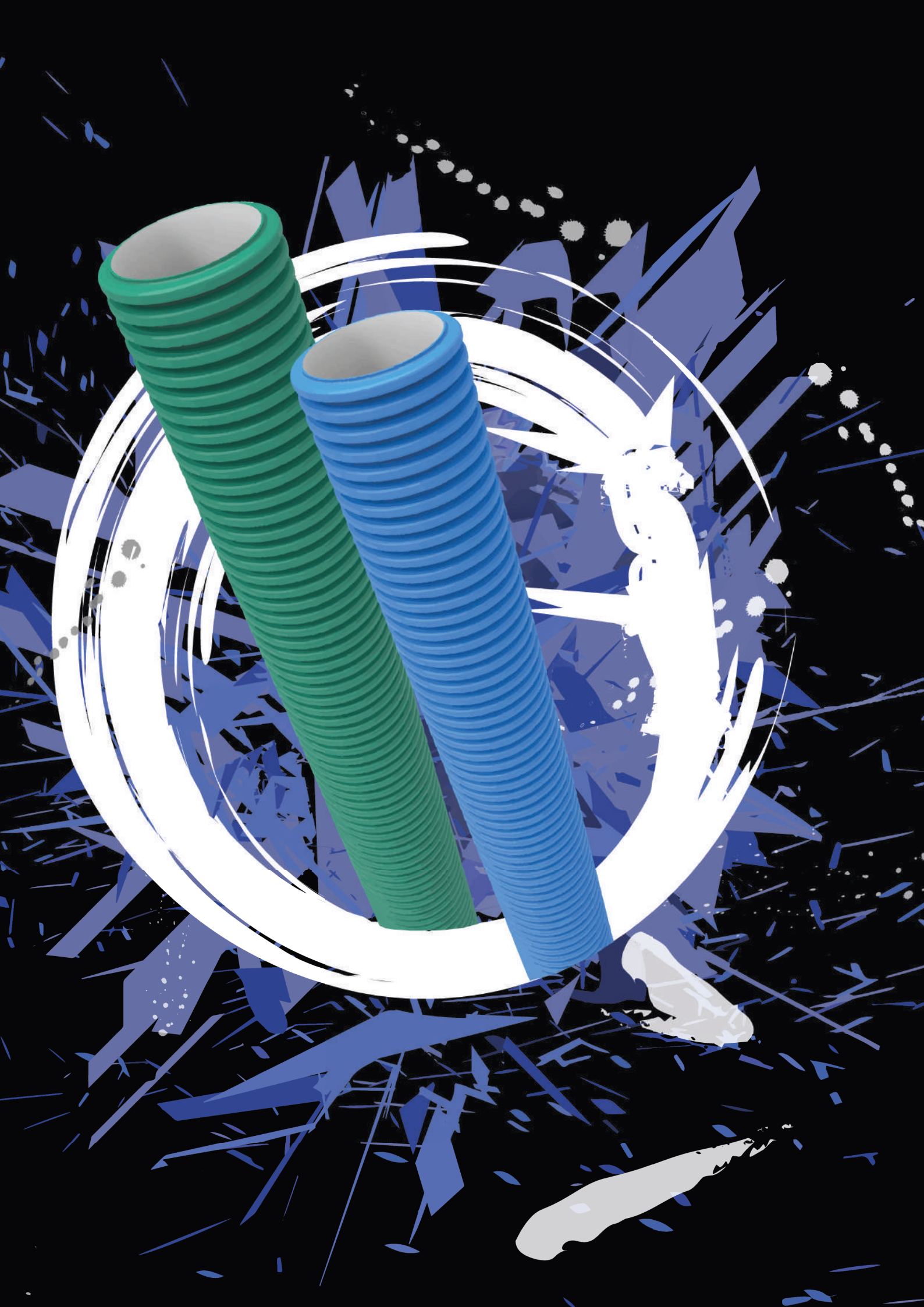

# Mainair

## Wentylacja dla domu

## Rura wentylacyjna



### MAINAIR - Rura wentylacyjna

Nazwa/Wymiar	Kod	Paleta/m	Ilość/op.
63 x 6,0	706.300.142.050	400 m	50 m
75 x 6,5	707.500.142.050	300 m	50 m
90 x 7,5	709.000.142.050	250 m	50 m



### MAINSILVER - Rura wentylacyjna antybakteryjna

Nazwa/Wymiar	Kod	Paleta/m	Ilość/op.
75 x 6,5	7A7.500.185.050	300 m	50 m

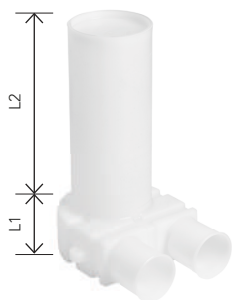

### Łącznik wentylacyjny

Nazwa/Wymiar	Kod	Ilość/op.
125 / 63 / 63	80.000.106	1 szt.
125 / 75 / 75	80.000.105	1 szt.
125 / 90 / 90	80.000.131	1 szt.

Łącznik wentylacyjny wykonany z tworzywa sztucznego do montażu na ścianie lub suficie.  
Uwaga: Łącznik dostarczany bez zaślepek



Długość

 na DN 75 L1 = 85 mm

 na DN 63 L1 = 78 mm

 na DN 75 L2 = 300 mm

 na DN 63 L2 = 200 mm

Zaślepka	Kod	Ilość/op.
(1) Wymiar 63	39.200.0631	1 szt.
(2) Wymiar 75	39.200.0752	1 szt.



### Rozdzielacz plastikowy typu Spider

Nazwa/Wymiar	Kod	Ilość/op.
160 / 12 x 63	80.100.046	1 szt.
160 / 18 x 63	80.100.047	1 szt.
160 / 8 x 75	80.100.048	1 szt.
160 / 12 x 75	80.100.049	1 szt.
160 / 8 x 90	80.100.050	1 szt.



## Łącznik

Nazwa/Wymiar	Kod	Ilość/op.
Wymiar 63	39.100.063	1 szt.
Wymiar 75	39.100.075	1 szt.



## Uszczelka

Nazwa/Wymiar	Kod	Ilość/op.
Wymiar 63	77.900.063	10 szt.
Wymiar 75	77.900.075	10 szt.



## Zaślepka

Nazwa/Wymiar	Kod	Ilość/op.
Wymiar 63	39.200.063	5 szt.
Wymiar 75	39.200.075	5 szt.



## Kolano 90°

Nazwa/Wymiar	Kod	Ilość/op.
ND 63	80.387.40	1 szt.
ND 75	80.387.97	1 szt.

## Rozdzielacz



Nazwa/Wymiar	Kod	Ilość/op.
63-125-W Wkład ND 125: Wyjście 6 połączeń; ND 63	80.100.040	1 szt.



75-125-W Wkład ND 125: Wyjście 5 połączeń; ND 75	80.100.041	1 szt.
--	------------	--------



63-160-W Wkład ND 160: Wyjście 12 połączeń; ND 63	80.100.042	1 szt.
---	------------	--------



75-160-W Wkład ND 160: Wyjście 10 połączeń; ND 75	80.100.043	1 szt.
---	------------	--------



63-180-W Wkład ND 180: Wyjście 18 połączeń; ND 63	80.100.044	1 szt.
---	------------	--------



75-180-W Wkład ND 180: Wyjście 15 połączeń; ND 75	80.100.045	1 szt.
---	------------	--------



## MAINAIR 400 K1 z dopuszczeniem dla domów pasywnych i dopuszczeniem DIBT

Nazwa/Wymiar	Kod	Ilość/op.
MAINAIR CWL-2-400 2/2R	80.100.022	1 szt.
MAINAIR CWL-2-400 4/0R	80.100.023	1 szt.

### Zakres dostawy:

- 1 x urządzenie do odzyskiwania ciepła
- 1 x zestaw do montażu na ścianie (składający się z: 1 x wspornik montażowy, 2 x elementy dystansowe, 2 x listwy gumowe, 2 x podkładki gumowe)
- 1 x syfon
- 1 x instrukcja instalacji

### Opis:

Łatwa w konserwacji centralna jednostka wentylacyjna z wysokowydajnym, krzyżowym, płytowym wymiennikiem ciepła z tworzywa sztucznego, zintegrowana automatyczna kłapa obejściowa i modułowy podgrzewacz elektryczny (1000W). Wentylatory odśrodkowe powietrza nawiewanego i wywiewanego zapewniają stałą i precyzyjną pracę przepływ objętościowy.

### Cechy produktu CWL-2-400 w skrócie:

- Maksymalna wydajność 400 m<sup>3</sup>/h
- Wysokowydajny wymiennik ciepła z tworzywa sztucznego
- Filtr ISO Zgrubny 60%
- Modułowy podgrzewacz elektryczny
- Automatyczna kłapa obejściowa
- Ekran dotykowy
- Regulowana ilość powietrza
- Wyświetlanie filtra na urządzeniu i opcja wyświetlania filtra na przełączniku zacepów
- Inteligentna kontrola ochrony przed zamarzaniem, w tym zintegrowany modułowy regulator podgrzewacza wstępnego
- Niski poziom hałasu
- Stała kontrola przepływu

2/2R:

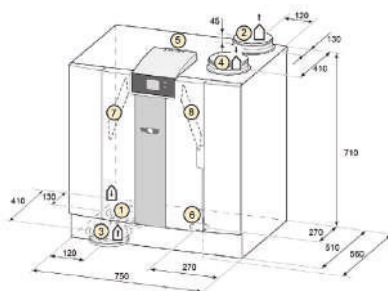

4/0R:

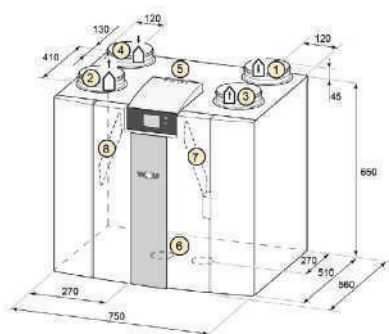

**Nie jest wymagana dodatkowa płytką dla zewnętrznych czujników/urządzeń (np. rejestratora dogrzewania). Wszystkie zewnętrzne czujniki/urządzenia można zamocować bezpośrednio na istniejących zaciskach.**

- Wydajność powietrza [m<sup>3</sup>/h]: maks. 400
- Napięcie zasilania [V/Hz]: 230 V/50 Hz  
fabrycznie z wtyczką 230V
- Stopień dostarczenia ciepła: 97%
- Waga: 38,5 kg
- Klasa filtra: ISO Zgrubny 60%  
(ISO ePM1.0 50% dla powietrza nawiewanego opcjonalnie)  
Filtry specjalne na zamówienie
- Średnica przyłącza [mm]: 180
- P wew. Wzrost ciśnienia [Pa]: 200 przy 400 m<sup>3</sup>/h
- Pobór mocy [W]: 7,6 - 160,8  
bez podgrzewacza
- Pobór prądu [A]: 0,12 - 1,25  
bez podgrzewacza
- Maksymalny pobór prądu [A]: 6  
włączając włączoną nagrzewnicę
- Stopień ochrony: IP30
- Wysokość / szerokość / głębokość [mm]:  
750 / 710 / 560 (2/2R)  
750 / 650 / 560 (4/0R)



## Zestaw filtrów wymiennych z obejściem

Nazwa/Wymiar	Kod	Ilość/op.
MAINAIR 300 / 400 (1 filtr powietrza nawiewanego i 1 filtr powietrza wywiewanego G4)	80.730.39	1 szt.
MAINAIR 400 K1 (1 filtr powietrza nawiewanego i 1 filtr powietrza wywiewanego G4)	80.730.82	1 szt.
MAINAIR CWL-2-400 (1 filtr powietrza nawiewanego i 1 filtr powietrza wywiewanego każdy ISO Coarse 60% G4)	80.731.00	1 szt.

Inne typy filtrów na zamówienie.



500 x 237 mm (300 / 400)



522 x 184 mm (400 K1)



522 x 202 mm (CWL-2-400)



## Moduł obsługowy BM-2 z interfejsem eBus

Nazwa/Wymiar	Kod	Ilość/op.
Moduł obsługowy BM-2 z interfejsem eBus	80.372.12	1 szt.

Regulator pomieszczenia/ temperatury w zależności od warunków pogodowych z programem czasowym dla serii mieszkaniowych, wentylacyjnych CWL Excellent, ogrzewania, ciepłej wody oraz instalacji solarnej Wolf. Kolorowy monitor ekranowy 3,5" do łatwego programowania i wskazywania wszystkich ważnych danych. Montaż w cokole ściennym jako zdalna obsługa, interfejs eBus, bez czujnika temperatury zewnętrznej.



## Cokół ścienny dla BM-2

Nazwa/Wymiar	Kod	Ilość/op.
Cokół ścienny dla BM-2	80.372.13	1 szt.

Do zastosowania modułu obsługowego BM-2 jako zdalnej obsługi.



## Kabel instalacyjny, czarny

Nazwa/Wymiar	Kod	Ilość/op.
5 m	80.730.67	1 szt.
10 m	80.730.68	1 szt.
15 m	80.730.69	1 szt.

Kabel instalacyjny do podłączenia urządzeń wentylacyjnych MAINAIR do przełącznika 3-stopniowego.



Podobnie jak na zdjęciu

## Czujnik wilgoci

Nazwa/Wymiar	Kod	Ilość/op.
MAINAIR FF-W	80.730.76	1 szt.

Czujnik wilgoci dla urządzeń wentylacyjnych MAINAIR do pomiaru wilgotności względnej.



Sygnal wyjściowy: 0–10 V



Zasilanie napięciem: 24 V



Podobnie jak na zdjęciu

## Czujnik jakości powietrza

Nazwa/Wymiar	Kod	Ilość/op.
MAINAIR LQF-W	80.730.48	1 szt.

Czujnik jakości powietrza / czujnik gazu mieszanego dla urządzeń wentylacyjnych MAINAIR 300 / 400.



## Wskazówka:

W przypadku zastosowania palenisk zależnych od powietrza pomieszczenia konieczny jest czujnik różnicy ciśnień.



## Isopipe

Nazwa/Wymiar	Kod	dł.	Ilość/op.
ND 125	80.480.15	2.000 mm	1 szt.
ND 160	80.480.16	2.000 mm	1 szt.
ND 180	80.480.17	2.000 mm	1 szt.



## Isopipe Kolano 45°

Nazwa/Wymiar	Kod	Ilość/op.
ND 125	80.480.03	1 szt.
ND 160	80.480.19	1 szt.
ND 180	80.480.39	1 szt.



## Isopipe Kolano 90°

Nazwa/Wymiar	Kod	Ilość/op.
ND 125	80.480.02	1 szt.
ND 160	80.480.18	1 szt.
ND 180	80.480.40	1 szt.



## Isopipe łącznik

Nazwa/Wymiar	Kod	Ilość/op.
ND 125	80.480.01	1 szt.
ND 160	80.480.20	1 szt.
ND 180	80.480.41	1 szt.



## Isopipe redukcja

Nazwa/Wymiar	Kod	Ilość/op.
ND 160/125	80.480.23	1 szt.
ND 180/125	80.480.13	1 szt.
ND 180/160	80.480.14	1 szt.



## Wentyl - Wkład

Nazwa/Wymiar	Kod	Ilość/op.
ND 125	80.380.02	1 szt.



## Wentyl - Wyjście

Nazwa/Wymiar	Kod	Ilość/op.
ND 125	80.380.04	1 szt.

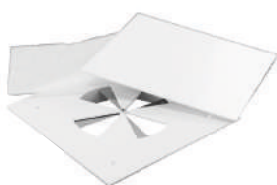

## Designerski zawór wentylacyjny

Nazwa/Wymiar	Kod	Ilość/op.
Designerski zawór wentylacyjny 200 x 200 mm	812.502	1 szt.

Designerski zawór wentylacyjny, RAL 9016 matowy biały z pierścieniem do szybkiego montażu. Blacha stalowa 200 x 200 mm powlekana proszkowo z regulatorem ilości ze stali szlachetnej i wkładem filtra.



## Tłumik dźwięku

Nazwa/Wymiar	Kod	Ilość/op.
Tłumik180 dla MAINAIR 400/ 400 K1	80.405.71	1 szt.



kolor: aluminium



Zakres temperatury: -30 do +140 °C



Prędkość strumienia powietrza: max. 10 m/s



Tłumienie dźwięku przy 250 Hz:  
9 dB (DN 180)



długość: 1.000 mm



Ciśnienie robocze: max. 2.000 Pa



Metalowy króciec przyłączeniowy:  
stal galwanizowana



## Wyciąg do ściany zewnętrznej z kratką ochronną

**Nazwa/Wymiar** **Kod** **Ilość/op.**

AWH 160-czarna	80.730.07	1 szt.
AWH 160-biała	80.730.06	1 szt.
AWH 180-czarna	80.730.11	1 szt.
AWH 180-biała	80.730.15	1 szt.

W przypadku AWH 160 zawarty jest kołnierz przejściowy.

Typ	Wersja	A	B	C	D	E
AWH 160	DN 160	233	233	110	ø 160	90+/- 5
AWH 180	DN 180	268	268	117	ø 180	90+/- 5

- A Isopipe
- B mur/ ściana
- C wyciąg ścienny
- D uszczelnienie paroszczelne

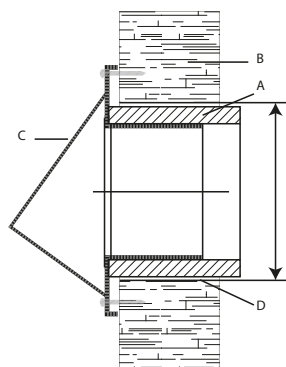
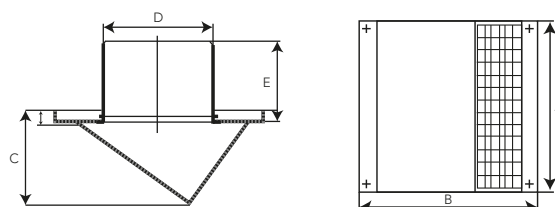

## Nożyk do rury wentylacyjnej

**Nazwa/Wymiar** **Kod** **Ilość/op.**

ND 75 & 90	80.807.590	1 szt.
------------	------------	--------



## Przepust dachowy

Nazwa/Wymiar	Kod	Ilość/op.
--------------	-----	-----------

DDFI 160-WS	80.730.12	1 szt.
DDFI 180-WS	80.730.19	1 szt.

Przepust dachowy, czarny, z izolacją termiczną.

 długość: 1.159 mm



## Przepust dachowy

Nazwa/Wymiar	Kod	Ilość/op.
--------------	-----	-----------

DDFI 160-WR	80.730.44	1 szt.
-------------	-----------	--------

Przepust dachowy, czerwony, z izolacją termiczną.

 długość: 1.159 mm

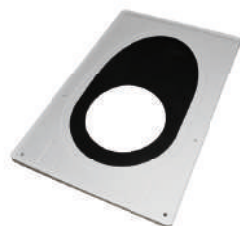

## Kołnierz uszczelniający

Nazwa/Wymiar	Kod	Ilość/op.
--------------	-----	-----------

DN 160/180	80.730.46	1 szt.
------------	-----------	--------

Kołnierz uszczelniający dla przepustu dachowego DDFI160 i DDFI180.



## Przepust ołowiany

Nazwa/Wymiar	Kod	Ilość/op.
--------------	-----	-----------

BP 125-160-W	80.730.13	1 szt.
BP 180-W	80.730.20	1 szt.

Przepust ołowiany, uniwersalny, czarny. Nadaje się do spadku dachu od 25° do 45°.

Nazwa/Wymiar	Kod	Ilość/op.
--------------	-----	-----------

BP 125-160-WR	80.730.45	1 szt.
---------------	-----------	--------

Przepust ołowiany, uniwersalny, czerwony. Nadaje się do spadku dachu od 25° do 45° oraz DN 125 i DN 160.



## Płaski przepust dachowy

Nazwa/Wymiar	Kod	Ilość/op.
--------------	-----	-----------

DDFI 125-160-W	80.730.50	1 szt.
DDFI 180-W	80.730.55	1 szt.

 Spadek dachu: 0°



# Mainelo

## Rury faliste





### MEP-FR „easy“ Eurowell 750 N

Nazwa/Wymiar	Kod	Ilość/op.	Palety
Wymiar 20	202.920.801	100 m	4.800 m
Wymiar 25	202.925.801	100 m	2.800 m
Wymiar 32	202.932.850	50 m	2.000 m

Szara, elastyczna, trudnopalna rura izolacyjna z tworzywa sztucznego zgodna z dyrektywą RoHS dla średnich obciążeń, z wewnętrzną warstwą o dużym tarciu dla szybszego wprowadzania kabli. Do ułożenia pod tynkiem, w luźnym, wibrującym i tłoczonym betonie, w jastrychach, w pustych ścianach i podwieszanych sufitach jak również na drewnie. Nadaje się również do gruntu.

Rura elektroinstalacyjna zgodna z DIN EN 61386-22, klasyfikacja 3-3-3-2



### MEY-FR „easy“ Eurowell 320 N

Nazwa/Wymiar	Kod	Ilość/op.	Palety
Wymiar 20	253.920.301	100 m	4.800 m
Wymiar 25	253.925.301	100 m	2.800 m
Wymiar 32	203.932.350	50 m	2.000 m

Czarna, elastyczna, trudnopalna rura izolacyjna z tworzywa sztucznego zgodna z dyrektywą RoHS dla średnich obciążeń, z wewnętrzną warstwą o dużej tarciu dla szybszego wprowadzania kabli. Do ułożenia pod tynkiem, w jastrychach, w pustych ścianach i podwieszanych sufitach jak również na drewnie. Nadaje się również do gruntu.

Rura elektroinstalacyjna zgodna z DIN EN 61386-22, klasyfikacja 2-2-3-3-2



### Uniwell KIWA

Nazwa/Wymiar	Kod	Ilość/op.	Palety
Wymiar 16	516.350	50 m	2.800 m
Wymiar 20	520.350	50 m	2.500 m
Wymiar 23	523.350	50 m	2.000 m
Wymiar 29	529.350	50 m	1.400 m



#### GERMANY

Hotline: +49 9721 659 77-500

Homepage: [www.maincor.de](http://www.maincor.de)

E-Mail: [info@maincor.de](mailto:info@maincor.de)

#### POLAND

Mr. Adam Mickiewicz

Hotline: +48 605 221 660

E-Mail: [maincor@interia.eu](mailto:maincor@interia.eu)

Homepage: [www.maincor.pl](http://www.maincor.pl)

E-Mail: [info@maincor.pl](mailto:info@maincor.pl)

MAINCOR Rohrsysteme GmbH & Co. KG  
Silbersteinstraße 14  
97424 Schweinfurt  
DEUTSCHLAND